

CLS Coupé



Preisliste gültig ab 01. Februar 2022

Mercedes-Benz
Das Beste oder nichts.



Willkommen.

In der Markenwelt von Mercedes-Benz.



„Das Beste oder nichts.“

Diese Worte von Gottlieb Daimler sind über 100 Jahre alt. Zugleich sind sie heute aktueller denn je. Wir möchten den Satz sogar noch ergänzen: Das Beste oder nichts – für Sie, unsere Kunden. Wir forschen, konstruieren und gestalten, um Ihre Ansprüche und Wünsche zu erfüllen. Für Ihren Traum von einem Mercedes.

Die erste Begegnung begeistert sofort. Die seidenweiche Kraft des 6-Zylinder-Reihenmotors mit EQ Boost fasziniert mit ansatzloser Beschleunigung dank intelligenter Elektrifizierung. Umso direkter spüren Sie die kraftvollere Beschleunigung und schließlich den deutlich niedrigeren Kraftstoffverbrauch. Der neue CLS wird Ihre Leidenschaft wecken. Manchmal genügt dazu eben ein Augenblick, und plötzlich ist er da: der Wunsch, zu besitzen.

Tauchen Sie ein in den modernen Luxus von Mercedes-Benz. Das Interieur ist besonders hochwertig gestaltet: Weiches Leder, edles Holz und ein scheinbar frei schwebendes Widescreen-Cockpit hinter Glas eröffnet Ihnen eine faszinierende digitale Welt. Der Wohlühlcharakter wird durch die serienmäßige Ambientebeleuchtung mit 64 Farben unterstützt- ein einzigartiges Highlight sind dabei die beleuchteten Lüftungsdüsen. Stimulieren Sie Ihre Sinne mit den ENERGIZING Paketen, schöpfen Sie Kraft und Konzentration und reagieren Sie – souverän und gelassen in jeder Fahrsituation.

Mit Mercedes-Benz Intelligent Drive bietet der CLS Innovationen, die schon heute die Vision des automatisierten Fahrens ein Stück weit Wirklichkeit werden lassen. Die MULTIBEAM LED Scheinwerfer mit ULTRA RANGE Fernlicht sorgen mit 84 LEDs für noch bessere Sicht. Dank dieser intelligenten Systeme überzeugt der CLS mit einem bisher unerreichten Komfort- und Sicherheitsniveau. Die einzigartige Verschmelzung von Sportlichkeit, sinnlicher Klarheit und ikonenhaftem Design machen den CLS begehrenswerter denn je – lassen Sie sich davon inspirieren.

Sie ahnen es bereits: Es gibt nahezu grenzenlose Möglichkeiten, den CLS ganz nach Ihren persönlichen Wünschen zu gestalten. Nehmen Sie sich die Zeit, stöbern Sie in aller Ruhe in dieser Preisliste, konfigurieren Sie Ihr Wunschfahrzeug online und sprechen Sie uns vor Ort bei Ihrem Mercedes-Benz Partner an. Gerne können Sie auch eine Probefahrt vereinbaren und sich höchstpersönlich von unserem Anspruch überzeugen:

„Das Beste oder nichts.“

Ihr Mercedes-Benz Team

Über den detaillierten Umfang der Sonderausstattungen informiert Sie gerne Ihr Mercedes-Benz Partner. Weitere Informationen erhalten Sie unter www.mercedes-benz.de und über unsere Mercedes-Benz Kundenbetreuung: Montag bis Freitag von 07.30 – 20.00 Uhr
Telefon: 00800 9 7777777

Inhalt.

Vorwort	2
Produkt-Highlights	4
Modellvarianten und technische Daten	5
Design	6
Lines und Design-Pakete	
Zierelemente und Mittelkonsolen	
Lacke	
Kombinationsmöglichkeiten Polster und Lacke	
Mercedes-AMG	28
Business-Paket	37
Serien- und Sonderausstattung	39
Exterieur	
Interieur	
Sicherheit und Assistenzsysteme	
Parken und Rangieren	
Infotainment, Navigation und Kommunikation	
Antrieb	
Fahrwerk	
Fahrhilfen	64
Weitere technische Daten	67
Service	68
Finanzdienstleistungen und Versicherungen	69
Fahrzeugabholung	70
Mercedes me connect	71



Produkt-Highlights.

Der CLS: Gerüstet für die automobile Zukunft

Mit dem CLS leitet Mercedes-Benz eine neue Ära ein: Der CLS verfügt über Innovationen, welche die wesentlichen automobilen Zukunftstrends aufgreifen: Der neue CLS liefert bereits umfangreiche Technologien hinsichtlich Konnektivität sowie Effizienz und geht einen großen Schritt in Richtung autonomes und unfallfreies Fahren.

Mercedes-Benz User Experience (MBUX)

MBUX gibt der User Experience eine neue Bedeutung. Es ist ein Zusammenspiel unterschiedlicher digitaler Funktionen und Innovationen. Erleben und genießen Sie Sprachbedienung auf einem faszinierenden Niveau - festgelegte Befehle waren gestern. Dank natürlichem Sprachverstehen gehorcht die LINGUATRONIC der MBUX hingegen auf fast jedes Wort. Mit dem Widescreen Cockpit bilden das 12,3" große Instrumenten-Display und das ebenfalls 12,3" große Media-Display eine optische Einheit ohne sichtbare Einfassung. Mit dem Assistenten „Hey Mercedes“ wird das Infotainment so zum Erlebnis.

Assistenz- und Fahrdynamikregelsysteme für sicheres Fahren

Das Integrale Sicherheitskonzept umfasst 4 Phasen. Zur ersten Phase, Sicher Fahren, gehören Systeme, die den Fahrer entlasten, rechtzeitig warnen und Gefahren vermeiden können. Die Fahrassistenzsysteme zeigen, wie weit Mercedes-Benz die Vision des unfallfreien Fahrens bereits in die Praxis umgesetzt hat. Im Fahrassistenz-Pakets Plus (P20) und im Fahrassistenz-Paket (23P) sind die sich ergänzenden Assistenzsysteme intelligent miteinander kombiniert.



Modellvarianten und technische Daten.

Typ Coupé, 5 Sitzer, 4 Türen	Motor/Zylinder Hubraum (cm ³)	Getriebe	Nennleistung kW (PS) Drehmoment Nm ²	Höchstgeschwindigkeit (km/h) Beschleunigung 0-100 km/h (s)	Verbrauch kombiniert (l/100 km) ¹ CO ₂ -Emissionen kombiniert (g/km) ¹	Emissionsklasse	Preis Euro inkl. MwSt. exkl. MwSt.
CLS 220 d	Diesel R4 1.950	9G-TRONIC (automatisch)	143 (194) 400	235 7,5	6,3 - 5,5 166 - 143	EURO 6D-ISC-FCM	63.670,95 53.505,00
CLS 300 d 4MATIC	Diesel R4 1.993	9G-TRONIC (automatisch)	195 + 15 (265 + 20) 550	250 6,4	6,5 - 5,8 171 - 153	EURO 6D-ISC-FCM	70.102,90 58.910,00
CLS 400 d 4MATIC	Diesel R6 2.925	9G-TRONIC (automatisch)	243 (330) 700	250 5,2	7,4 - 6,7 193 - 175	EURO 6D-ISC-FCM	78.147,30 65.670,00
CLS 450 4MATIC	Benzin R6 2.999	9G-TRONIC (automatisch)	270 + 16 (367 + 22) 500	250 4,8	9,1 - 8,3 208 - 189	EURO 6D-ISC-FCM	76.665,75 64.425,00
Mercedes-AMG CLS 53 4MATIC+	Benzin R6 2.999	AMG SPEEDSHIFT TCT 9G (automatisch)	320 + 16 (435 + 22) 520	250 4,5	9,6 - 9,2 218 - 209	EURO 6D-ISC-FCM	90.398,35 75.965,00

¹ Die angegebenen Werte sind die ermittelten WLTP-CO₂-Werte i.S.v. Art. 2 Nr. 3 Durchführungsverordnung (EU) 2017/1153. Die Kraftstoffverbrauchswerte wurden auf Basis dieser Werte errechnet. Stromverbrauch und Reichweite wurden auf Grundlage der VO 2017/1151/EU ermittelt.

² Angaben zur Nennleistung und zum Nenndrehmoment nach Verordnung (EG) Nr. 595/2009 in der gegenwärtig geltenden Fassung.



Jetzt Wunschrate berechnen: www.mercedes-benz.de/ratenrechner

Der mobile Ratenrechner: QR-Code scannen und ganz bequem die Leasing- und Finanzierungsraten für Ihren Mercedes berechnen.

Sämtliche Kaufpreise verstehen sich für die Serienausstattung ab Herstellerwerk. Bei Auslieferung über eine Niederlassung oder Vertretung fallen zusätzlich Überführungskosten an. Die Kaufpreise für Sonderausstattungen gelten nur für den Einbau im Herstellerwerk. Änderungen in Konstruktion und Ausführung sowie Irrtümer und Druckfehler sind vorbehalten. Die Abbildungen können auch Zubehör und Sonderausstattungen enthalten, die nicht zum serienmäßigen Lieferumfang gehören. Farbabweichungen sind drucktechnisch bedingt. Weitere Informationen zum offiziellen Kraftstoffverbrauch und den offiziellen spezifischen CO₂-Emissionen neuer Personenkraftwagen können dem „Leitfaden über den Kraftstoffverbrauch, die CO₂-Emissionen und den Stromverbrauch neuer Personenkraftwagen“ entnommen werden, der an allen Verkaufsstellen und bei der DAT Deutsche Automobil Treuhand GmbH (www.dat.de) unentgeltlich erhältlich ist.

Design.



Lines und Design-Pakete	7
AVANTGARDE Exterieur	7
AVANTGARDE Interieur	9
AMG Line Exterieur	12
AMG Line Interieur	14
Night-Paket	17
MANUFAKTUR Interieur	18
Zierelemente und Mittelkonsolen	22
Lacke	25
Kombinationsmöglichkeiten	
Polster und Lacke	27

Design.

Lines und Design-Pakete AVANTGARDE Exterior

Elemente des AVANTGARDE Exterieurs: Kühlerverkleidung mit Mercedes-Benz Pattern, 1 Lamelle in Schwarz hochglänzend mit Chromeinleger und integriertem Mercedes Stern; „Mercedes-Benz“ Lorbeerkrantz-Plakette auf der Motorhaube; Motorhaube mit ausgeprägten Powerdomes; Frontschürze in Wagenfarbe lackiert mit sportlich-markanten Lufteinlässen mit seitlich je 2 Lamellen in Tiefschwarz genarbt und Frontsplitter in Silberchrom; AIRPANEL hinter der Kühlerverkleidung bzw. dem unteren Teil des Stoßfängers; Bordkantenzierstab und Fenstereinfassung in poliertem Aluminium; Seitenschweller in Wagenfarbe lackiert; Heckstoßfänger mit Unterteil in Diffusoroptik schwarz und Zierleiste in Silberchrom; Abgasanlage mit 2 fest im Stoßfänger integrierten rautenförmigen Endrohrblenden (bei Dieselmotoren nicht funktional); AMG Abrisskante (U95); Komfortfahrwerk mit Tieferlegung (677); serienmäßige Räder: 45,7 cm (18") Leichtmetallräder im 5-Doppelspeichen-Design, schwarz lackiert und glanzgedreht (83R).

Nur mit AVANTGARDE Interieur (P14)



45,7 cm (18") Leichtmetallräder im 5-Doppelspeichen-Design

schwarz lackiert und glanzgedreht mit
VA 245/45 R 18 auf 8 J x 18 ET 33, HA 275/40 R 18 auf 9 J x 18 ET 33
Wahlweise mit Sportreifen (R03) ohne Mehrpreis



83R 0,00
0,00

48,3 cm (19") Leichtmetallräder im Vielspeichen-Design

schwarz lackiert und glanzgedreht mit
VA 245/40 R 19 auf 8 J x 19 ET 33, HA 275/35 R 19 auf 9 J x 19 ET 33
Wahlweise mit Sportreifen (R03) oder Reifen mit Notlaufeigenschaften (R66) ohne Mehrpreis
Wahlweise mit Winterreifen M+S 4-fach (645) und Reifen mit Notlaufeigenschaften (R66)



63R 416,50
350,00

48,3 cm (19") Leichtmetallräder im 5-Doppelspeichen-Design mit Zwischenspeichen

himalayagrau lackiert und glanzgedreht mit
VA 245/40 R 19 auf 8 J x 19 ET 33, HA 275/35 R 19 auf 9 J x 19 ET 33
Wahlweise mit Sportreifen (R03) oder Reifen mit Notlaufeigenschaften (R66) ohne Mehrpreis
Wahlweise mit Winterreifen M+S 4-fach (645) und Reifen mit Notlaufeigenschaften (R66)



11R 714,00
600,00

Code	Preis Euro inkl. MwSt. exkl. MwSt.	CLS 220 d	CLS 300 d 4MATIC	CLS 400 d 4MATIC	CLS 450 4MATIC
------	--	-----------	------------------	------------------	----------------

P15	0,00 0,00	S	S	S	S
-----	--------------	---	---	---	---

83R	0,00 0,00	S	S	S	S
-----	--------------	---	---	---	---

63R	416,50 350,00	●	●	●	●
-----	------------------	---	---	---	---

11R	714,00 600,00	●	●	●	●
-----	------------------	---	---	---	---

Design.

Lines und Design-Pakete AVANTGARDE Exterior

	Code	Preis Euro inkl. MwSt. exkl. MwSt.	CLS 220 d	CLS 300 d 4MATIC	CLS 400 d 4MATIC	CLS 450 d 4MATIC
48,3 cm (19") Leichtmetallräder im 5-Doppelspeichen-Design tremolitgrau lackiert und glanzgedreht mit VA 245/40 R 19 auf 8 J x 19 ET 33, HA 275/35 R 19 auf 9 J x 19 ET 28 Wahlweise mit Sportreifen (R03) oder Reifen mit Notlaufeigenschaften (R66) ohne Mehrpreis Wahlweise mit Winterreifen M+S 4-fach (645) und Reifen mit Notlaufeigenschaften (R66)	RRE	1.309,00 1.100,00	●	●	●	●
48,3 cm (19") Leichtmetallräder im 5-Doppelspeichen-Design schwarz lackiert und glanzgedreht mit VA 245/40 R 19 auf 8 J x 19 ET 28, HA 275/35 R 19 auf 9 J x 19 ET 33 Wahlweise mit Sportreifen (R03) oder Reifen mit Notlaufeigenschaften (R66) ohne Mehrpreis Wahlweise mit Winterreifen M+S 4-fach (645) und Reifen mit Notlaufeigenschaften (R66)	RRF	1.666,00 1.400,00	●	●	●	●
50,8 cm (20") AMG Leichtmetallräder im Vielspeichen-Design tremolitgrau lackiert und glanzgedreht mit VA 245/35 R 20 auf 8 J x 20 ET 33, HA 275/30 R 20 auf 9 J x 20 ET 28 Inklusive Reifen mit Notlaufeigenschaften (R66) Nicht mit Winterreifen M+S 4-fach (645)	RVS	2.261,00 1.900,00	●	●	●	●
50,8 cm (20") AMG Leichtmetallräder im Vielspeichen-Design schwarz lackiert und glanzgedreht mit VA 245/35 R 20 auf 8 J x 20 ET 33, HA 275/30 R 20 auf 9 J x 20 ET 28 Inklusive Reifen mit Notlaufeigenschaften (R66) Nicht mit Winterreifen M+S 4-fach (645)	RVQ	2.618,00 2.200,00	●	●	●	●

Bitte beachten Sie: Je geringer bei einer bestimmten Radgröße der Querschnitt der Reifen ist, desto schlechter ist der Fahrkomfort auf schlechten Straßen. Abroll- und Dämpfungskomfort nehmen ab und die Gefahr, dass es beim Überfahren von Hindernissen zu Beschädigung von Reifen und Rädern kommt, steigt.

Design.

Lines und Design-Pakete AVANTGARDE Interieur

Elemente des AVANTGARDE Interieurs: serienmäßige Ausstattungsfarbe für Polsterungen und Verkleidungen: schwarz mit grauen Kontrastziernähten; Sitze mit sportlicher Form und ergonomischer Funktion für Fahrer und Beifahrer; Multifunktionslenkrad in Leder Nappa schwarz, im 3-Speichen-Design mit Touch-Bedienfeldern und galvanisierten Lenkradschalt paddles; Zierelemente Aluminium mit Längsschliff hell (H41); Mittelkonsole Klavierlackoptik schwarz (728); Instrumententafel-Oberteil mit weicher, kaschierter Verkleidung in Ledernachbildung ARTICO; Türinnenverkleidungen mit Armauflage und Bordkante mit weicher, kaschierter Verkleidung in Ledernachbildung ARTICO; Mittelkonsole mit Spontanablage mit 1 USB-Anschluss (Typ C) und 12V Steckdose; Ablagefach unter der Armauflage mit 1 USB-Anschluss (Typ C) und offener Ablage auf der Rückseite; Armlehne im Fond mit 2 USB-Anschlüssen (Typ C); Ablagefächer in den Türverkleidungen mit Getränkehaltern; abschließbares, klimatisiertes Handschuhfach.
Nur mit AVANTGARDE Exterieur (P15)



Polster Leder schwarz

Inklusive Stoff nevagrau (59U)
Nicht mit Innenhimmel Stoff macchiato beige (55U)



201

0,00
0,00

S

S

S

S

Polster Leder sienabraun/schwarz

Inklusive Innenhimmel Stoff macchiato beige (55U)
Nicht mit Innenhimmel Stoff nevagrau (59U)

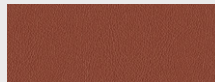

214

238,00
200,00

●

●

●

●

Polster Leder nevagrau/magmagrau

Inklusive Innenhimmel Stoff nevagrau (59U)
Nicht mit Innenhimmel Stoff macchiato beige (55U) und Innenhimmel Stoff schwarz (51U)

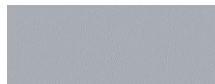

219

238,00
200,00

●

●

●

●

Polster Leder macchiato beige/magmagrau

Inklusive Innenhimmel in Stoff macchiato beige (55U)
Nicht mit Innenhimmel Stoff schwarz (51U) und Stoff nevagrau (59U)

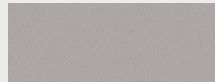

205

238,00
200,00

●

●

●

●

Polster Leder Nappa schwarz

Inklusive Innenhimmel Stoff nevagrau (59U)
Nicht mit Innenhimmel Stoff macchiato beige (55U)

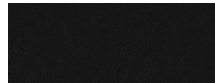

801

1.439,90
1.210,00

●

●

●

●

Polster Leder Nappa sienabraun/schwarz

Inklusive Innenhimmel Stoff macchiato beige (55U)
Nicht mit Innenhimmel Stoff nevagrau (59U)

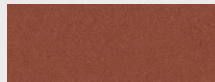

844

1.677,90
1.410,00

●







●

●

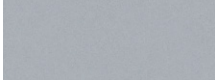
●

Design.

Lines und Design-Pakete AVANTGARDE Interieur

		Code	Preis Euro inkl. MwSt. exkl. MwSt.	CLS 220 d	CLS 300 d 4MATIC	CLS 400 d 4MATIC	CLS 450 4MATIC
Polster Leder Nappa macchiatobeige/magmagrau Inklusive Innenhimmel in Stoff macchiatobeige (55U) Nicht mit Innenhimmel Stoff schwarz (51U) und Innenhimmel Stoff nevagrau (59U)		805	1.677,90 1.410,00	●	●	●	●
Polster Leder Nappa nevagrau/magmagrau Inklusive Innenhimmel Stoff nevagrau (59U) Nicht mit Innenhimmel Stoff macchiatobeige (55U) und Innenhimmel Stoff schwarz (51U)		819	1.677,90 1.410,00	●	●	●	●
Polster MANUFAKTUR Leder Nappa magmagrau/macchiatobeige Inklusive Innenhimmel in Stoff macchiatobeige (55U) Nicht mit Innenhimmel Stoff schwarz (51U) und Innenhimmel Stoff nevagrau (59U)		818	2.784,60 2.340,00	●	●	●	●
Innenhimmel Stoff schwarz Nicht mit Polster Leder macchiatobeige/magmagrau (205), Polster Leder Nappa macchiatobeige/magmagrau (805) oder Polster MANUFAKTUR Leder Nappa magmagrau/macchiatobeige (818)		51U	416,50 350,00	●	●	●	●
MANUFAKTUR Innenhimmel Mikrofaser DINAMICA schwarz Nur mit Schiebedach (414) Nicht mit Polster Leder macchiatobeige/magmagrau (205), Polster Leder Nappa macchiatobeige/magmagrau (805) oder Polster MANUFAKTUR Leder Nappa magmagrau/macchiatobeige (818)		61U	1.904,00 1.600,00	●	●	●	●
MANUFAKTUR Innenhimmel Mikrofaser DINAMICA macchiatobeige Nur mit Schiebedach (414), Polster Leder schwarz (201), Polster Leder macchiatobeige/magmagrau (205), Polster Leder sienabraun/schwarz (214), Polster Leder Nappa macchiatobeige/magmagrau (805) oder Polster MANUFAKTUR Leder Nappa magmagrau/macchiatobeige (818)		65U	1.904,00 1.600,00	●	●	●	●
MANUFAKTUR Fußmatten Hochflor mit Einfassung in Leder Nappa Die eleganten MANUFAKTUR Fußmatten fügen sich harmonisch in das Interieur ein und schützen den Fußraum effektiv vor Verschmutzungen. Dabei sorgt der Hochflor für ein behagliches Ambiente und setzt in Kombination mit der Ledereinfassung luxuriöse Akzente. Nur mit MANUFAKTUR Leder Nappa magmagrau/macchiato (818)		B62	618,80 520,00	●	●	●	●

Design.

Lines und Design-Pakete AVANTGARDE Interieur

MANUFAKTUR Velours-Kofferraummatte

mit Einfassung in Leder Nappa in Kontrastfarbe. Ausgeführt aus Velours in der jeweiligen Fußmattenfarbe und mit einer farblich zur Polsterung passenden Einfassung in Leder Nappa setzt die MANUFAKTUR Kofferraummatte das luxuriöse Interieur bis in den Kofferraum fort. Gleichzeitig wird der Kofferraum vor Verschmutzungen und Beschädigungen geschützt.

Nur mit MANUFAKTUR Leder Nappa magmagrau/macchiato (818)



Code

304

Preis Euro
inkl. MwSt.
exkl. MwSt.

0,00
0,00

CLS 220 d

○

CLS 300 d 4MATIC

○

CLS 400 d 4MATIC

○

CLS 450 4MATIC

○

Multifunktionslenkrad in Leder Nappa

Das Multifunktionslenkrad in Leder Nappa vereint edle Materialien mit innovativem Bedienkomfort. Über die Touch-Bedienfelder steuern Sie die wichtigsten Fahrzeugfunktionen, ohne die Hände vom Lenkrad nehmen zu müssen.



L2B

0,00
0,00

S

S

S

S

Multifunktionslenkrad beheizt

Für Ihren außergewöhnlichen Komfort beim Lenken – das beheizte Multifunktionslenkrad verwöhnt Sie insbesondere an kälteren Tagen mit warmen Händen. Ihre Hände wärmen sich besonders schnell auf, weil die Beheizung des Lenkrads unabhängig von der des Fahrzeugs ist.

Nur mit Memory-Paket (275) und Spiegel-Paket (P49)



443

309,40
260,00

●

●

●

●

MANUFAKTUR Lenkrad zweifarbig in Leder Nappa

Nur mit Multifunktionslenkrad in Leder Nappa (L2B) und Lenkradheizung (443) und Polster Leder Nappa zweifarbig (844, 805, 819) oder Polster MANUFAKTUR Leder Nappa (818)



418

1.166,20
980,00

●

●

●

●

Design.

Lines und Design-Pakete AMG Line Exterior

Elemente der AMG Line Exterior: AMG Styling bestehend aus AMG spezifischer Frontschürze mit A-Wing in Schwarz, Frontsplitter in Silberchrom, sportlich-markanten Lufteinlässen mit vertikalen Streben sowie aerodynamisch geformten Flics in Schwarz hochglänzend, AMG Seitenschwellerverkleidungen, AMG Abrisskante auf dem Kofferraumdeckel (U95); Kühlerverkleidung mit Mercedes-Benz Pattern, 1 Lamelle in Schwarz hochglänzend mit Chromeinleger und integriertem Mercedes Stern; „Mercedes-Benz“ Lorbeerkranz-Plakette auf der Motorhaube; Motorhaube mit ausgeprägten Powerdomes; Bordkantenzierstab und Fenstereinfassung in poliertem Aluminium; Heckschürze mit Einsatz in Diffusoroptik schwarz und Zierleiste in Silberchrom; Abgasanlage mit 2 fest im Stoßfänger integrierten rautenförmigen Endrohrblenden (bei Dieselmotoren nicht funktional); Komfortfahrwerk mit Tieferlegung (677); 48,3 cm (19") AMG Leichtmetallräder im 5-Doppelspeichen-Design (RRE), tremolitgrau lackiert und glanzgedreht; Bremsanlage mit größeren Bremsscheiben an der Vorderachse (U29).
Nur mit AMG Line Interieur (P29)



48,3 cm (19") AMG Leichtmetallräder im 5-Doppelspeichen-Design
aerodynamisch optimiert, tremolitgrau lackiert und glanzgedreht mit
VA 245/40 R 19 auf 8 J x 19 ET 33, HA 275/35 R 19 auf 9 J x 19 ET 28
Wahlweise mit Sportreifen (R03) oder Reifen mit Notlaufeigenschaften (R66) ohne Mehrpreis



48,3 cm (19") AMG Leichtmetallräder im 5-Doppelspeichen-Design
aerodynamisch optimiert, schwarz lackiert und glanzgedreht mit
VA 245/40 R 19 auf 8 J x 19 ET 33, HA 275/35 R 19 auf 9 J x 19 ET 28
Wahlweise mit Sportreifen (R03) oder Reifen mit Notlaufeigenschaften (R66) ohne Mehrpreis



50,8 cm (20") AMG Leichtmetallräder im Vielspeichen-Design
tremolitgrau lackiert und glanzgedreht mit
VA 245/35 R 20 auf 8 J x 20 ET 33, HA 275/30 R 20 auf 9 J x 20 ET 28
Inklusive Reifen mit Notlaufeigenschaften (R66)
Nicht mit Winterreifen M+S 4-fach (645)



Code
Preis Euro
inkl. MwSt.
exkl. MwSt.

P31
1.666,00
1.400,00
1.368,50
1.150,00

CLS 220 d

●
-

CLS 300 d 4MATIC

●
-

CLS 400 d 4MATIC

-
●

CLS 450 4MATIC

-
●

RRE
0,00
0,00

S

S

S

S

RRF
357,00
300,00

●

●

●

●

RVS
1.071,00
900,00

●

●

●

●

Design.

Lines und Design-Pakete AMG Line Exterior

50,8 cm (20") AMG Leichtmetallräder im Vielspeichen-Design

schwarz lackiert und glanzgedreht mit
VA 245/35 R 20 auf 8 J x 20 ET 33, HA 275/30 R 20 auf 9 J x 20 ET 28
Inklusive Reifen mit Notlaufeigenschaften (R66)
Nicht mit Winterreifen M+S 4-fach (645)



Code

RVQ

Preis Euro
inkl. MwSt.
exkl. MwSt.
1.428,00
1.200,00

CLS 220 d



CLS 300 d 4MATIC



CLS 400 d 4MATIC



CLS 450 4MATIC



Bitte beachten Sie: Je geringer bei einer bestimmten Radgröße der Querschnitt der Reifen ist, desto schlechter ist der Fahrkomfort auf schlechten Straßen. Abroll- und Dämpfungskomfort nehmen ab und die Gefahr, dass es beim Überfahren von Hindernissen zu Beschädigung von Reifen und Rädern kommt, steigt.

● lieferbar gegen Mehrpreis

○ als Sonderausstattung ohne Mehrpreis lieferbar

S Serienausstattung

– nicht lieferbar

Abbildungen können Sonderausstattungen beinhalten.

Design.

Lines und Design-Pakete AMG Line Interieur

Elemente der AMG Line Interieur: Ausstattungsfarbe für Polsterungen und Verkleidungen: schwarz mit grauen Kontrastziernähten; Sitze mit horizontaler Absteppung der Sitzflächen und sportlicher Lehnenkontur für noch mehr Seitenhalt; Sitzkomfort-Paket: elektrische und manuelle Einstellmöglichkeiten für eine ergonomische Sitzposition; Multifunktions-Sportlenkrad in Leder Nappa schwarz im 3-Speichen-Design, unten abgeflacht und im Griffbereich tief geprägt, mit Touch-Bedienfeldern und galvanisierten Lenkradschaltpaddles; Ambientebeleuchtung mit 64 Farben und 3 Lichtzonen; serienmäßige Zierelemente: Aluminium mit Längsschliff hell (H41); Instrumententafel-Oberteil, Bordkanten und Türmittelfelder in Ledernachbildung ARTICO; Innenhimmel Stoff schwarz (51U); AMG Sportpedalanlage aus gebürstetem Edelstahl mit schwarzen Gumminoppen; AMG Fußmatten in Schwarz mit „AMG“ Schriftzug (U26).
Nur mit AMG Line Exterieur (P31)



Ledernachbildung ARTICO/Mikrofaser DINAMICA schwarz

Inklusive Innenhimmel in Stoff schwarz (51U)
Nicht mit Innenhimmel Stoff macchiato beige (55U) oder Innenhimmel Stoff nevgrau (59U)



601

0,00
0,00

S

S

S

S

Polster Leder schwarz

Inklusive Innenhimmel in Stoff schwarz (51U)
Nur mit EASY-PACK Quickfold (287)
Nicht mit Innenhimmel Stoff macchiato beige (55U) oder Innenhimmel Stoff nevgrau (59U)

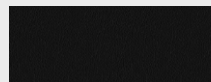

211

1.844,50
1.550,00

●

●

●

●

Polster Leder Nappa zweifarbig bengalrot/schwarz

Inklusive Innenhimmel in Stoff schwarz (51U)
Nur mit EASY-PACK Quickfold (287)
Nicht mit Innenhimmel Stoff macchiato beige (55U) und Innenhimmel Stoff nevgrau (59U)

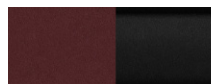

887

2.939,30
2.470,00

●

●

●

●

Polster MANUFAKTUR Leder Nappa bengalrot/schwarz

Inklusive Sitzanlage einfarbig bengalrot, Innenhimmel in Stoff schwarz (51U)
Nur mit Memory-Paket (275), EASY-PACK Quickfold (287)
Nicht mit Innenhimmel Stoff macchiato beige (55U), Innenhimmel Stoff nevgrau (59U) und MANUFAKTUR Innenhimmel Mikrofaser DINAMICA macchiato beige (65U)

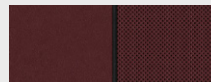

807

4.760,00
4.000,00

●

●

●

●

Code
Preis Euro
inkl. MwSt.
exkl. MwSt.

CLS 220 d

CLS 300 d 4MATIC

CLS 400 d 4MATIC

CLS 450 4MATIC





Design.

Lines und Design-Pakete AMG Line Interieur

Zudem sind folgende Polster mit Sitzdesign analog AVANTGARDE Interieur (P14) verfügbar:

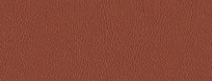
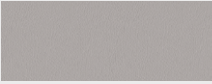
Nachfolgende Polster nur mit Multifunktionslenkrad in Leder Nappa (L2B)

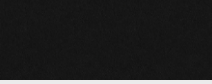
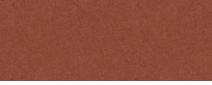
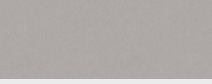
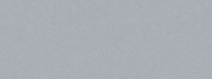
Ausnahme: Polster 201 und 801 auch mit Multifunktions-Sportlenkrad in Leder Nappa (L5C) möglich

		Code	Preis Euro inkl. MwSt. exkl. MwSt.	CLS 220 d	CLS 300 d 4MATIC	CLS 400 d 4MATIC	CLS 450 4MATIC
Polster Leder schwarz Inklusive Innenhimmel in Stoff schwarz (51U) Nicht mit Innenhimmel Stoff macchiato beige (55U)		201	1.844,50 1.550,00	●	●	●	●
Polster Leder sienabraun/schwarz Inklusive Innenhimmel Stoff schwarz (51U) Nicht mit Innenhimmel Stoff nevagrau (59U)		214	2.082,50 1.750,00	●	●	●	●
Polster Leder macchiato beige/magmagrau Inklusive Innenhimmel Stoff macchiato beige (55U) Nicht mit Innenhimmel Stoff schwarz (51U) und Innenhimmel Stoff nevagrau (59U)		205	2.082,50 1.750,00	●	●	●	●
Polster Leder nevagrau/magmagrau Inklusive Innenhimmel Stoff nevagrau (59U) Nicht mit Innenhimmel Stoff macchiato beige (55U) und Innenhimmel Stoff schwarz (51U)		219	2.082,50 1.750,00	●	●	●	●
Polster Leder Nappa schwarz Inklusive Innenhimmel Stoff schwarz (51U) Nicht mit Innenhimmel Stoff macchiato beige (55U)		801	2.701,30 2.270,00	●	●	●	●
Polster Leder Nappa sienabraun/schwarz Inklusive Innenhimmel in Stoff schwarz (51U) Nicht mit Innenhimmel Stoff nevagrau (59U)		844	2.939,30 2.470,00	●	●	●	●
Polster Leder Nappa macchiato beige/magmagrau Inklusive Innenhimmel Stoff macchiato beige (55U) Nicht mit Innenhimmel Stoff schwarz (51U) und Innenhimmel Stoff nevagrau (59U)		805	2.939,30 2.470,00	●	●	●	●
Polster Leder Nappa nevagrau/magmagrau Inklusive Innenhimmel Stoff nevagrau (59U) Nicht mit Innenhimmel Stoff macchiato beige (55U) und Innenhimmel Stoff schwarz (51U)		819	2.939,30 2.470,00	●	●	●	●
MANUFAKTUR Innenhimmel Mikrofaser DINAMICA schwarz Nur mit Schiebedach (414) Nicht mit Polster Leder macchiato beige/magmagrau (205) oder Polster Leder Nappa macchiato beige/magmagrau (805)		61U	1.904,00 1.600,00	●	●	●	●

● lieferbar gegen Mehrpreis

○ als Sonderausstattung ohne Mehrpreis lieferbar







S Serienausstattung

– nicht lieferbar

Abbildungen können Sonderausstattungen beinhalten.

Design.

Lines und Design-Pakete AMG Line Interieur

		Code	Preis Euro inkl. MwSt. exkl. MwSt.	CLS 220 d	CLS 300 d 4MATIC	CLS 400 d 4MATIC	CLS 450 4MATIC
MANUFAKTUR Innenhimmel Mikrofaser DINAMICA macchiato beige Nur mit Schiebedach (414), Polster Leder schwarz (201), Polster Leder sienabraun/schwarz (214), Polster Leder macchiato beige/magmagrau (205), Polster Leder Nappa schwarz (801) oder Polster Leder Nappa macchiato beige/magmagrau (805)		65U	1.904,00 1.600,00	●	●	●	●
MANUFAKTUR Fußmatten Hochflor mit Einfassung in Leder Nappa Die eleganten MANUFAKTUR Fußmatten fügen sich harmonisch in das Interieur ein und schützen den Fußraum effektiv vor Verschmutzungen. Dabei sorgt der Hochflor für ein behagliches Ambiente und setzt in Kombination mit der Ledereinfassung luxuriöse Akzente. Nur mit MANUFAKTUR Leder Nappa bengalrot/schwarz (807)		B62	618,80 520,00	●	●	●	●
MANUFAKTUR Velours-Kofferraummatte mit Einfassung in Leder Nappa in Kontrastfarbe. Ausgeführt aus Velours in der jeweiligen Fußmattenfarbe und mit einer farblich zur Polsterung passenden Einfassung in Leder Nappa setzt die MANUFAKTUR Kofferraummatte das luxuriöse Interieur bis in den Kofferraum fort. Gleichzeitig wird der Kofferraum vor Verschmutzungen und Beschädigungen geschützt. Nur mit MANUFAKTUR Leder Nappa bengalrot/schwarz (807)		304	0,00 0,00	○	○	○	○
Multifunktions-Sportlenkrad in Leder Nappa Das Multifunktions-Sportlenkrad in Leder Nappa ist unten abgeflacht und im Griffbereich perforiert – eine hervorragende Voraussetzung für sportliches Fahren. Das hochwertige, weiche Nappaleder ist ein Qualitätserlebnis für sich. Über die Touch-Bedienfelder steuern Sie die wichtigsten Fahrzeugfunktionen, ohne die Hände vom Lenkrad nehmen zu müssen.		L5C	0,00 0,00	S	S	S	S
Multifunktionslenkrad beheizt Für Ihren außergewöhnlichen Komfort beim Lenken – das beheizte Multifunktionslenkrad verwöhnt Sie insbesondere an kälteren Tagen mit warmen Händen. Ihre Hände wärmen sich besonders schnell auf, weil die Beheizung des Lenkrads unabhängig von der des Fahrzeugs ist. Nur mit Memory-Paket (275) und Spiegel-Paket (P49)		443	309,40 260,00	●	●	●	●
MANUFAKTUR Lenkrad zweifarbig in Leder Nappa Nur mit Multifunktionslenkrad in Leder Nappa (L2B) und Polster Leder Nappa zweifarbig (844, 805, 819, 887) oder Polster MANUFAKTUR Leder Nappa (807)		418	1.166,20 980,00	●	●	●	●

Design.

Lines und Design-Pakete

Night-Paket

	Code	Preis Euro inkl. MwSt. exkl. MwSt.	CLS 220 d	CLS 300 d 4MATIC	CLS 400 d 4MATIC	CLS 450 4MATIC
<p>Mit AMG Line Exterior (P31) Elemente des Night-Pakets: Kühlerverkleidung mit Mercedes-Benz Pattern und Lamelle mit Einleger in Schwarz hochglänzend; Frontsplitter, Bordkantenzierstab, Fenstereinfassung und Zierleiste im Heckstoßfänger in Schwarz hochglänzend; Außenspiegelgehäuse in Schwarz hochglänzend (mit Lackierung obsidianschwarz metallic in Wagenfarbe lackiert); wärmedämmend dunkel getöntes Glas ab B-Säule (840) (abwählbar U50).</p> 	P55	892,50 750,00	●	●	●	●
<p>48,3 cm (19") AMG Leichtmetallräder im 5-Doppelspeichen-Design aerodynamisch optimiert, schwarz lackiert und glanzgedreht mit VA 245/40 R 19 auf 8 J x 19 ET 33, HA 275/35 R 19 auf 9 J x 19 ET 28 Wahlweise mit Sportreifen (R03) oder Reifen mit Notlaufeigenschaften (R66) ohne Mehrpreis</p> 	RRF	0,00 0,00	S	S	S	S
<p>50,8 cm (20") AMG Leichtmetallräder im Vielspeichen-Design schwarz lackiert und glanzgedreht mit VA 245/35 R 20 auf 8 J x 20 ET 33, HA 275/30 R 20 auf 9 J x 20 ET 28 Inklusive Reifen mit Notlaufeigenschaften (R66) Nicht mit Winterreifen M+S 4-fach (645)</p> 	RVQ	1.071,00 900,00	●	●	●	●

Bitte beachten Sie: Je geringer bei einer bestimmten Radgröße der Querschnitt der Reifen ist, desto schlechter ist der Fahrkomfort auf schlechten Straßen. Abroll- und Dämpfungskomfort nehmen ab und die Gefahr, dass es beim Überfahren von Hindernissen zu Beschädigung von Reifen und Rädern kommt, steigt.

Design.

Lines und Design-Pakete MANUFAKTUR Interieur

MANUFAKTUR Interieur macchiatobeige/tizianrot: Das Lounge-Ambiente für Ihren Mercedes: Das zweifarbige MANUFAKTUR Interieur schmeichelt Hand und Augen dank Nappa-Leder im speziellen Farbkonzept macchiatobeige/tizianrot. Es bindet unter anderem die Polsterung im edlen Rauten-Design, das Multifunktionslenkrad, die Instrumententafel und die Bordkanten ein.
Bestandteile: MANUFAKTUR Farbkonzept mit den Ausstattungsfarben macchiatobeige und tizianrot; sportliche Sitze mit Sitzlehne und Sitzkissen im Rauten-Design mit Perforation; Polster in MANUFAKTUR Leder Nappa Exklusiv, Instrumententafel-Oberteil in MANUFAKTUR Leder Nappa tizianrot mit Ziernaht; Bordkanten in MANUFAKTUR Leder Nappa tizianrot mit Ziernaht; Armauflagen in den Türen und der Mittelkonsole in MANUFAKTUR Leder Nappa macchiatobeige mit Ziernaht, Multifunktionslenkrad in Leder Nappa macchiatobeige mit Ziernaht, im 3-Speichen-Design mit Touch-Bedienfeldern und Lenkradschalt paddles; Zierelemente Holz Nussbaum braun offenporig (H36), Fußmatten mit MANUFAKTUR-Plakette.
 Nur mit EASY-PACK Quickfold (287), Memory-Paket (275) und Spiegel-Paket (P49)
 Nicht mit MANUFAKTUR Interieur in Bicolor (P89)

Mit AMG Line Interieur (P29)



Polster MANUFAKTUR Leder Nappa macchiatobeige/tizianrot

Inklusive Innenhimmel Stoff macchiatobeige (55U)
 Nicht mit Innenhimmel Stoff schwarz (51U) und Innenhimmel Stoff nevgrau (59U)



955 0,00
0,00

Polster MANUFAKTUR Leder Exklusiv Nappa tizianrot/macchiatobeige

Inklusive Innenhimmel in Stoff macchiatobeige (55U)
 Nicht mit Innenhimmel Stoff schwarz (51U) und Innenhimmel Stoff nevgrau (59U)

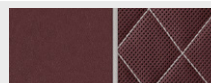

957 2.142,00
1.800,00

MANUFAKTUR Fußmatten Hochflor mit Einfassung in Leder Nappa

Die eleganten MANUFAKTUR Fußmatten fügen sich harmonisch in das Interieur ein und schützen den Fußraum effektiv vor Verschmutzungen. Dabei sorgt der Hochflor für ein behagliches Ambiente und setzt in Kombination mit der Ledereinfassung luxuriöse Akzente.

Nur mit MANUFAKTUR Leder Exklusiv Nappa tizianrot/macchiatobeige (957)



B62 618,80
520,00

Code Preis Euro
inkl. MwSt.
exkl. MwSt.

CLS 220 d

CLS 300 d 4MATIC

CLS 400 d 4MATIC

CLS 450 4MATIC



5.533,50
4.650,00

S

S





S

S



Design.

Lines und Design-Pakete MANUFAKTUR Interieur

	Code	Preis Euro inkl. MwSt. exkl. MwSt.	CLS 220 d	CLS 300 d 4MATIC	CLS 400 d 4MATIC	CLS 450 4MATIC
MANUFAKTUR Velours-Kofferraummatte mit Einfassung in Leder Nappa in Kontrastfarbe. Ausgeführt aus Velours in der jeweiligen Fußmattenfarbe und mit einer farblich zur Polsterung passenden Einfassung in Leder Nappa setzt die MANUFAKTUR Kofferraummatte das luxuriöse Interieur bis in den Kofferraum fort. Gleichzeitig wird der Kofferraum vor Verschmutzungen und Beschädigungen geschützt. Nur mit MANUFAKTUR Leder Exklusiv Nappa tizianrot/macchiato beige (957)	 304	0,00 0,00	○	○	○	○
MANUFAKTUR Innenhimmel Mikrofaser DINAMICA macchiato beige Nur mit Schiebedach (414)	 65U	1.904,00 1.600,00	●	●	●	●
Multifunktionslenkrad in Leder Nappa Das Multifunktionslenkrad in Leder Nappa vereint edle Materialien mit innovativem Bedienkomfort. Über die Touch-Bedienfelder steuern Sie die wichtigsten Fahrzeugfunktionen, ohne die Hände vom Lenkrad nehmen zu müssen.	 L2B	0,00 0,00	S	S	S	S
Multifunktionslenkrad beheizt Für Ihren außergewöhnlichen Komfort beim Lenken – das beheizte Multifunktionslenkrad verwöhnt Sie insbesondere an kälteren Tagen mit warmen Händen. Ihre Hände wärmen sich besonders schnell auf, weil die Beheizung des Lenkrads unabhängig von der des Fahrzeugs ist. Nur mit Memory-Paket (275) und Spiegel-Paket (P49)	 443	309,40 260,00	●	●	●	●
MANUFAKTUR Lenkrad zweifarbig in Leder Nappa	 418	1.166,20 980,00	●	●	●	●

Design.

Lines und Design-Pakete MANUFAKTUR Interieur

MANUFAKTUR Interieur in Bicolor: Das individuelle Lounge-Ambiente für Ihren Mercedes: Das zweifarbige MANUFAKTUR Interieur schmeichelt Hand und Augen dank extravaganter Kontrastfarb-Konzept in Leder Nappa. Gestalten Sie die Polsterung im spezifischen AMG Design, die Armauflagen in den Türen, die Fußmatten und das zweifarbige Lenkrad ganz nach Ihrem Geschmack.

Bestandteile: MANUFAKTUR Farbkonzept in sieben Kontrastfarben; sportliche Sitze in spezifischem AMG-Design mit horizontaler Steppung; zweifarbige Lenkrad in Leder Nappa (418) im 3-Speichen-Design; Armauflage in Tür in MANUFAKTUR Leder Nappa in Kontrastfarbe; MANUFAKTUR Hochflur-Fußmatten mit Einfassung in MANUFAKTUR Leder Nappa in Kontrastfarbe (B62); Innenhimmel Stoff schwarz (51U).

Nur mit AMG-Line Interieur (P29), Memory-Paket (275), EASY PACK Quickfold (287)



Polster MANUFAKTUR Leder Nappa Exklusiv yachtblau/schwarz

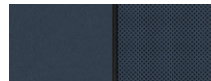

802

0,00
0,00

Polster MANUFAKTUR Leder Nappa Exklusiv tiefweiß/schwarz

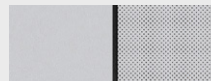

809

0,00
0,00

Polster MANUFAKTUR Leder Nappa Exklusiv tartufobraun/schwarz

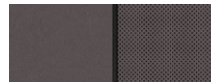

824

0,00
0,00

Polster MANUFAKTUR Leder Nappa Exklusiv classicrot/schwarz

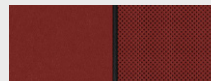

827

0,00
0,00

Polster MANUFAKTUR Leder Nappa Exklusiv sattelbraun/schwarz

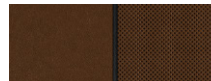

834

0,00
0,00

Code
Preis Euro
inkl. MwSt.
exkl. MwSt.

Code

Preis Euro
inkl. MwSt.
exkl. MwSt.

CLS 220 d

CLS 300 d 4MATIC

CLS 400 d 4MATIC





CLS 450 4MATIC

P89

5.831,00
4.900,00







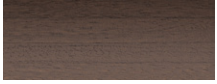

Design.

Lines und Design-Pakete MANUFAKTUR Interieur

		Code	Preis Euro inkl. MwSt. exkl. MwSt.	CLS 220 d	CLS 300 d 4MATIC	CLS 400 d 4MATIC	CLS 450 4MATIC
MANUFAKTUR Lenkrad zweifarbig in Leder Nappa Nur mit Multifunktionslenkrad in Leder Nappa (L2B) Zweifarbiges Lenkrad mittels Code (B23) abwählbar		418	0,00 0,00	<input type="radio"/>	<input type="radio"/>	<input type="radio"/>	<input type="radio"/>
MANUFAKTUR Fußmatten Hochflor mit Einfassung in Leder Nappa Die eleganten MANUFAKTUR Fußmatten fügen sich harmonisch in das Interieur ein und schützen den Fußraum effektiv vor Verschmutzungen. Dabei sorgt der Hochflor für ein behagliches Ambiente und setzt in Kombination mit der Ledereinfassung luxuriöse Akzente.		B62	0,00 0,00	<input type="radio"/>	<input type="radio"/>	<input type="radio"/>	<input type="radio"/>
MANUFAKTUR Velours-Kofferraummatte mit Einfassung in Leder Nappa mit Einfassung in Leder Nappa in Kontrastfarbe. Ausgeführt aus Velours in der jeweiligen Fußmattenfarbe und mit einer farblich zur Polsterung passenden Einfassung in Leder Nappa setzt die MANUFAKTUR Kofferraummatte das luxuriöse Interieur bis in den Kofferraum fort. Gleichzeitig wird der Kofferraum vor Verschmutzungen und Beschädigungen geschützt.		304	0,00 0,00	<input type="radio"/>	<input type="radio"/>	<input type="radio"/>	<input type="radio"/>
MANUFAKTUR Innenhimmel Mikrofaser DINAMICA schwarz		61U	1.904,00 1.600,00	<input checked="" type="radio"/>	<input checked="" type="radio"/>	<input checked="" type="radio"/>	<input checked="" type="radio"/>

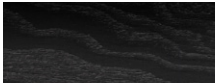
Design.

Zierelemente und Mittelkonsolen

		Code	Preis Euro inkl. MwSt. exkl. MwSt.	AVANTGARDE (P14)	AMG Line (P29)	Mercedes-AMG CLS 53 4MATIC+	MANUFAKTUR Interieur macchiato beige/tizian- rot (P87)	MANUFAKTUR Interieur in Bicolor (P89)
Zierelemente Aluminium mit Längsschliff hell		H41	0,00 0,00	S	S	S	-	S
Zierelemente Holz Nussbaum braun offenporig Nur mit Mittelkonsole Holz Mittelkonsole Holz Nussbaum braun offenporig (685)		H36	464,10 390,00	●	●	●	S	●
Zierelemente Holz Esche grau offenporig Nur mit Mittelkonsole Holz Esche grau offenporig (764)		H32	464,10 390,00 226,10 190,00	● -	● -	● -	- ●	● -
Zierelemente Holz hochglänzend grau Nur mit Mittelkonsole Holz Mittelkonsole Holz hochglänzend grau (660)		H13	464,10 390,00 226,10 190,00	● -	● -	● -	- ●	● -
Zierelemente Holz Sen hellbraun glänzend Nur mit Mittelkonsole Holz Sen hellbraun glänzend (779)		H01	464,10 390,00 226,10 190,00	● -	● -	● -	- ●	● -
Zierelemente Holz Esche schwarz offenporig Nur mit Mittelkonsole Holz Esche schwarz offenporig (737), Spiegel-Paket (P49) und Memory-Paket (275)		736	464,10 390,00	●	●	●	-	●
Zierelemente Metallstruktur Nur mit Mittelkonsole Klavierlackoptik schwarz (728)		H64	535,50 450,00 297,50 250,00	● -	● -	● -	- ●	● -
Zierelemente MANUFAKTUR Klavierlack flowing lines schwarz Nur mit Mittelkonsole Klavierlackoptik schwarz (728)		H16	1.184,05 995,00 946,05 795,00	● -	● -	● -	- ●	● -
AMG Zierelemente Carbon Enthält Mittelkonsole sowie Zierelemente in der Instrumententafel und Türen in Carbon		H73	3.510,50 2.950,00	●	●	●	●	●

Design.

Zierelemente und Mittelkonsolen

		Code	Preis Euro inkl. MwSt. exkl. MwSt.	AVANTGARDE (P14)	AMG Line (P29)	Mercedes-AMG CLS 53 4MATIC+	MANUFAKTUR Interieur macchiato beige/tizian- rot (P87)	MANUFAKTUR Interieur in Bicolor (P89)
Mittelkonsole Klavierlackoptik schwarz Enthalten in Zierelemente MANUFAKTUR Klavierlack flowing lines schwarz (H16), Zierelemente Aluminium mit Längsschliff hell (H41) oder Zierelemente Metallstruktur (H64)		728	0,00 0,00	<input type="radio"/>	<input type="radio"/>	<input type="radio"/>	<input type="radio"/>	<input type="radio"/>
Mittelkonsole Holz Esche schwarz offenporig Enthalten in Zierelemente Holz Esche schwarz offenporig (736)		737	0,00 0,00	<input type="radio"/>	<input type="radio"/>	<input type="radio"/>	<input type="radio"/>	<input type="radio"/>
Mittelkonsole Holz Esche grau offenporig Enthalten in Zierelemente Holz Esche grau offenporig (H32)		764	0,00 0,00	<input type="radio"/>	<input type="radio"/>	<input type="radio"/>	<input type="radio"/>	<input type="radio"/>
Mittelkonsole Holz Nussbaum braun offenporig Enthalten in Zierelemente Holz Zierelemente Holz Nussbaum braun offenporig (H36)		685	0,00 0,00	<input type="radio"/>	<input type="radio"/>	<input type="radio"/>	<input type="radio"/>	<input type="radio"/>
Mittelkonsole Holz hochglänzend grau Enthalten in Zierelemente Holz Zierelemente Holz hochglänzend grau (H13)		660	0,00 0,00	<input type="radio"/>	<input type="radio"/>	<input type="radio"/>	<input type="radio"/>	<input type="radio"/>
Mittelkonsole Holz Sen hellbraun glänzend Enthalten in Zierelemente Holz Sen hellbraun glänzend (H01)		779	0,00 0,00	<input type="radio"/>	<input type="radio"/>	<input type="radio"/>	<input type="radio"/>	<input type="radio"/>

Design.

Zierelemente und Mittelkonsolen

AMG Mittelkonsole Carbon

Nur mit Zierelemente Aluminium mit Längsschliff hell (H41), enthalten in AMG Zierelemente Carbon (H73)



Code	Preis Euro inkl. MwSt. exkl. MwSt.	AVANTGARDE (P14)	AMG Line (P29)	Mercedes-AMG CLS 53 4MATIC+	MANUFAKTUR Interieur macchiato beige/tizian- rot (P87)	MANUFAKTUR Interieur in Bicolor (P89)
732	1.130,50 950,00	●	●	●	●	●









Design.

Lacke

			Preis Euro inkl. MwSt. exkl. MwSt.	
Uni-Lacke			0,00 0,00	
	schwarz (040)			
			357,00 300,00	
	polarweiß (149)			
Metallic-Lacke				1.035,30 870,00
	obsidianschwarz (197)	graphitgrau (831)	hightechsilber (922)	
				
	spektralblau (970)	selenitgrau (992)	mojavesilber (859)	
				2.070,60 1.740,00
	smaragdgrün (989)			

Design.

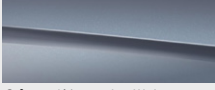
Lacke

		Preis Euro inkl. MwSt. exkl. MwSt.
MANUFAKTUR Lacke		3.332,00 2.800,00
	MANUFAKTUR selenitgrau magno (297)	
		1.963,50 1.650,00
	MANUFAKTUR diamantweiß bright (799)	
		1.463,70 1.230,00
	MANUFAKTUR hyazinthrot metallic (996)	
	  	7.021,00 5.900,00
	classicgrau uni (124) graphit metallic (041) Teide hellgrau metallic (773)	
	 	
	Côte d'Azur hellblau metallic (385) mysticblau metallic (032)	
		5.331,20 4.480,00
	kaschmirweiß magno (049)	

Design.

Kombinationsmöglichkeiten Polster und Lacke

	Code	Ledermachbildung ARTICO/Mikrofaser DINAMICA (AMG Line) schwarz	Ledermachbildung ARTICO/Mikrofaser DINAMICA AMG schwarz	Leder	schwarz	macchiato beige /magnagrau	schwarz (AMG Line)	sienabraun/schwarz	nevagrau/magnagrau	Leder Nappa	schwarz	macchiato beige /magnagrau	nevagrau /magnagrau	sienabraun /schwarz	Leder Nappa AMG	schwarz	schwarz	macchiato beige /magnagrau	bengalrot/schwarz	magnagrau/espresso braun	Leder Nappa zweifarbig	bengalrot/schwarz (AMG Line)	MANUFAKTUR Leder Nappa	bengalrot/schwarz	magnagrau/macchiato beige	macchiato beige /tizianrot	MANUFAKTUR Leder Exklusiv Nappa	yachtblau/schwarz	tiefweiß/schwarz	tartufubraun/schwarz	classicrot/schwarz	sattelbraun/schwarz	tizianrot/macchiato beige			
		601	671	201	205	211	214	219		801	805	819	844		861	871	875	877	878		887		807	818	955	802	809	824	827	834	957					
Uni-Lacke																																				
schwarz	040	●	●	●	●	●	●	●	●	●	●	●	●	●	●	●	●	●	●	●	●	●	●	●	●	●	●	●	●	●	●	●	●	●		
polarweiß	149	●	●	●	●	●	●	●	●	●	●	●	●	●	●	●	●	●	●	●	●	●	●	●	●	●	●	●	●	●	●	●	●	●		
Metallic-Lacke																																				
obsidianschwarz	197	●	●	●	●	●	●	●	●	●	●	●	●	●	●	●	●	●	●	●	●	●	●	●	●	●	●	●	●	●	●	●	●	●	●	
graphitgrau	831	●	●	●	●	●	●	●	●	●	●	●	●	●	●	●	●	●	●	●	●	●	●	●	●	●	●	●	●	●	●	●	●	●	●	●
spektralblau	970	●	○	●	○	●	-	●	●	●	○	●	-	●	○	○	-	-	-	-	-	-	-	-	●	●	○	○	○	○	○	○	○	○	○	
selenitgrau	992	●	●	●	●	●	●	●	●	●	●	●	●	●	●	●	●	●	●	●	●	●	●	●	○	●	●	●	●	●	●	●	●	○	○	
mojavesilber	859	●	●	●	●	●	●	●	●	●	●	●	●	●	●	●	●	●	●	●	●	●	●	●	●	●	●	●	●	○	○	○	○	○	○	
hightechsilber	922	●	●	●	●	●	●	●	●	●	●	●	●	●	●	●	●	●	●	●	●	●	●	●	●	●	●	●	●	○	○	○	○	○	○	
smaragdgrün	989	●	○	●	●	●	●	●	●	●	●	●	●	●	●	○	●	-	●	●	●	●	●	-	●	●	-	-	○	-	-	○	-	-		
MANUFAKTUR Lacke																																				
MANUFAKTUR selenitgrau magno	297	●	●	●	-	●	●	●	●	●	-	●	●	●	●	●	●	-	●	●	●	●	●	●	-	●	●	○	●	●	●	●	●	○	○	
MANUFAKTUR diamantweiß bright	799	●	●	●	●	●	●	●	●	●	●	●	●	●	●	●	●	●	●	●	●	●	●	●	●	●	●	●	●	●	●	●	●	●	●	●
MANUFAKTUR hyazinthrot metallic	996	●	●	●	●	●	-	●	●	●	●	-	●	●	●	●	●	-	-	-	-	-	-	-	●	●	○	○	○	○	○	○	○	○	○	
Sonderlacke																																				
mysticblau metallic	032	●	●	●	○	●	○	●	●	●	○	●	○	●	●	○	○	-	-	-	-	-	-	-	●	-	○	●	○	○	○	○	○	○	-	
graphit metallic	041	●	●	●	●	●	●	●	●	●	●	●	●	●	●	●	●	●	●	●	●	●	●	○	●	●	●	●	●	●	●	●	●	○	○	
kaschmirweiß magno	049	●	●	●	●	●	●	○	●	●	○	●	●	●	●	●	●	●	●	●	●	●	●	●	●	●	●	●	●	●	●	●	●	●	●	
classicgrau uni	124	●	●	●	●	●	●	●	●	●	●	●	●	●	●	●	●	●	●	●	●	●	○	●	●	○	●	●	●	●	●	●	○	○	○	
Côte d'Azur hellblau metallic	385	●	●	●	○	●	-	●	●	○	●	-	●	○	●	○	○	-	○	-	-	-	-	○	○	●	●	-	-	-	-	-	○	○		
Teide hellgrau metallic	773	●	●	●	●	●	-	●	●	-	●	-	●	●	●	●	○	○	○	○	○	●	●	●	●	●	●	●	●	●	●	●	●	●	●	

● empfehlenswert ○ möglich - nicht lieferbar

Mercedes-AMG.



Mercedes-AMG

Mercedes-AMG CLS 53 4MATIC+ Exterieur 39

Mercedes-AMG CLS 53 4MATIC+ Interieur 31

Mercedes-AMG CLS 53 4MATIC+ AMG
MANUFAKTUR Interieur 33

AMG Technik/AMG Performance Studio 34

Mercedes-AMG.

Mercedes-AMG CLS 53 4MATIC+ Exterieur

Elemente des Mercedes-AMG Exterieurs: AMG spezifische Kühlerverkleidung mit vertikalen Streben, integriertem Mercedes Stern und „AMG“ Schriftzug; „TURBO 4MATIC+“ Schriftzug auf den vorderen Kotflügeln; Bordkantenzierstab und Fenstereinfassung in poliertem Aluminium; Außenspiegel in Wagenfarbe lackiert; AMG Styling inklusive: AMG Frontschürze: mit Jet-Wing in Wagenfarbe, Frontsplitter in Silberchrom, aerodynamischen Luftführungen und sportlich-markanten Lufteinlässen mit Flics in Schwarz, AMG Seitenschwellerverkleidungen, AMG Heckschürze mit Diffusoreinsatz in Schwarz matt, AMG Abrisskante auf dem Kofferraumdeckel in Wagenfarbe (U47), AMG Abgasanlage mit 2 runden, verchromten Doppelendrohrblenden, schaltbar über Fahrprogramme; AMG RIDE CONTROL+ (489); AMG Performance Allradantrieb 4MATIC+; serienmäßige Räder: 48,3 cm (19") AMG Leichtmetallräder im 5-Doppelspeichen-Design, schwarz lackiert und glanzgedreht (RRF); AMG Bremsanlage mit silber lackierten Bremsätteln und „AMG“ Schriftzug vorn an der Vorderachse mit innenbelüfteten und gelochten Brems Scheiben (370 x 36 mm), an der Hinterachse mit innenbelüfteten Brems Scheiben (360 x 26 mm).
Nur mit Mercedes-AMG Interieur (P29)



48,3 cm (19") AMG Leichtmetallräder im 5-Doppelspeichen-Design
aerodynamisch optimiert, schwarz lackiert und glanzgedreht mit
VA 245/40 R 19 auf 8 J x 19 ET 33, HA 275/35 R 19 auf 9 J x 19 ET 28
Inklusive Reifen mit Notlaufeigenschaften (R66)



RRF **0,00**
0,00

48,3 cm (19") AMG Leichtmetallräder im 5-Doppelspeichen-Design
aerodynamisch optimiert, tremolitgrau lackiert und glanzgedreht mit
VA 245/40 R 19 auf 8 J x 19 ET 33, HA 275/35 R 19 auf 9 J x 19 ET 28
Inklusive Reifen mit Notlaufeigenschaften (R66)



RRE **0,00**
0,00

50,8 cm (20") AMG Leichtmetallräder im Vielspeichen-Design
tremolitgrau lackiert und glanzgedreht mit
VA 245/35 R 20 auf 8 J x 20 ET 10, HA 275/30 R 20 auf 9 J x 20 ET 28
Nur mit Sommerreifen (R01)
Nicht mit Reifen mit Notlaufeigenschaften (R66)



RVM **1.071,00**
900,00

Code **Preis Euro**
inkl. MwSt.
exkl. MwSt.

Mercedes-AMG
CLS 53 4MATIC+

S

S

○

●

Mercedes-AMG.

Mercedes-AMG CLS 53 4MATIC+ Exterieur

50,8 cm (20") AMG Leichtmetallräder im Vielspeichen-Design
schwarz lackiert und glanzgedreht mit
VA 245/35 R 20 auf 8 J x 20 ET 10, HA 275/30 R 20 auf 9 J x 20 ET 28
Nur mit Sommerreifen (R01)
Nicht mit Reifen mit Notlaufeigenschaften (R66)



Code
Preis Euro
inkl. MwSt.
exkl. MwSt.

RVN
1.428,00
1.200,00

Mercedes-AMG
CLS 53 4MATIC+



50,8 cm (20") AMG Leichtmetallräder im 5-Doppelspeichen-Design
tremolitgrau lackiert und glanzgedreht mit
VA 245/35 R 20 auf 8 J x 20 ET 10, HA 275/30 R 20 auf 9 J x 20 ET 28
Nur mit Sommerreifen (R01)
Nicht mit Reifen mit Notlaufeigenschaften (R66)



RTY
1.309,00
1.100,00



50,8 cm (20") AMG Leichtmetallräder im 5-Doppelspeichen-Design
schwarz lackiert und glanzgedreht mit
VA 245/35 R 20 auf 8 J x 20 ET 10, HA 275/30 R 20 auf 9 J x 20 ET 28
Nur mit Sommerreifen (R01)
Nicht mit Reifen mit Notlaufeigenschaften (R66)



RTZ
1.666,00
1.400,00



50,8 cm (20") AMG Leichtmetallräder im 5-Doppelspeichen-Design
schwarz matt lackiert mit glanzgedrehtem Felgenhorn mit
VA 245/35 R 20 auf 8 J x 20 ET 10, HA 275/30 R 20 auf 9 J x 20 ET 28
Nur mit Sommerreifen (R01)
Nicht mit Reifen mit Notlaufeigenschaften (R66)



RZU
1.904,00
1.600,00



Bitte beachten Sie: Je geringer bei einer bestimmten Radgröße der Querschnitt der Reifen ist, desto schlechter ist der Fahrkomfort auf schlechten Straßen. Abroll- und Dämpfungskomfort nehmen ab und die Gefahr, dass es beim Überfahren von Hindernissen zu Beschädigung von Reifen und Rädern kommt, steigt.

Mercedes-AMG.

Mercedes-AMG CLS 53 4MATIC+ Interieur

Elemente des Mercedes-AMG Interieurs: AMG Sitze mit AMG spezifischer Sitzgrafik und „AMG“ Plakette; inkl. Sitzheizung für Fahrer und Beifahrer (873); Polsterung Ledernachbildung ARTICO / Mikrofaser DINAMICA schwarz mit roten Kontrastziernähten (671A); fünf Farbkonzepte in Leder Nappa (optional erhältlich); AMG Performance Lenkrad in Leder Nappa im 3-Speichen-Design, unten abgeflacht mit Lenkradblende in Silberchrom mit „AMG“ Schriftzug abhängig vom gewählten Farbkonzept mit roten Kontrastziernähten mit Touch-Bedienfeldern und galvanisierten Lenkradschalt paddles (L6); AMG-Lenkradtasten (U88); AMG Kombiinstrument serienmäßig als volldigitales Instrumenten-Display mit 300 km/h-Skala; Zierelemente Aluminium mit Längsschliff hell (H41); Instrumententafel-Oberteil, Bordkanten sowie Türmittelfelder und Armauflagen in Ledernachbildung ARTICO schwarz mit roten Kontrastziernähten; Sicherheitsgurte rot (Y05), optional abwählbar auf schwarze Sicherheitsgurte (U17); Innenhimmel Stoff schwarz (51U); AMG Einstiegsleisten aus gebürstetem Edelstahl mit „AMG“ Schriftzug; Sportpedalanlage aus gebürstetem Edelstahl mit schwarzen Gumminoppen; AMG Fußmatten schwarz mit „AMG“ Schriftzug (U26); Ambientebeleuchtung (891) mit 64 Lichtfarben; Türpins in Chrom.

Nur mit Mercedes-AMG Exterieur (P31)



Polster Ledernachbildung ARTICO/Mikrofaser DINAMICA AMG schwarz mit roter Kontrastziernaht

Inklusive Innenhimmel Stoff schwarz (51U) und Sicherheitsgurte rot (Y05)

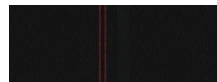

671 0,00
0,00

S

Polster Leder Nappa schwarz mit grauen Kontrastziernähten

Inklusive Innenhimmel Stoff schwarz (51U) und Sicherheitsgurte schwarz

Nur mit Memory-Paket (275) und EASY-PACK-Quickfold (287)

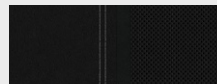

861 2.701,30
2.270,00

●

Polster Leder Nappa schwarz mit roten Kontrastziernähten

Inklusive Innenhimmel Stoff schwarz (51U) und Sicherheitsgurte rot (Y05)

Nur mit Memory-Paket (275) und EASY-PACK-Quickfold (287)

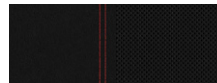

871 2.701,30
2.270,00

●

Polster Leder Nappa macchiato beige/magma grau

Inklusive Innenhimmel Stoff macchiato beige (55U) und Sicherheitsgurte schwarz

Nur mit Memory-Paket (275) und EASY-PACK-Quickfold (287)



875 2.939,30
2.470,00

●

Polster Leder Nappa bengalrot/schwarz

Inklusive Innenhimmel Stoff schwarz (51U) und Sicherheitsgurte schwarz

Nur mit Memory-Paket (275) und EASY-PACK-Quickfold (287)







877 2.939,30
2.470,00

●

Mercedes-AMG
CLS 53 4MATIC+

Mercedes-AMG.

Mercedes-AMG CLS 53 4MATIC+ Interieur

		Code	Preis Euro inkl. MwSt. exkl. MwSt.	Mercedes-AMG CLS 53 4MATIC+
Polsterung Leder Nappa AMG schwarz/silbergrau pearl mit roten Kontrastziernähten Inklusive Innenhimmel Stoff schwarz (51U) und Sicherheitsgurte rot (Y05) Nur mit Memory-Paket (275) und EASY-PACK-Quickfold (287)		868	2.939,30 2.470,00	●
AMG Performance Lenkrad in Leder Nappa Dieses AMG Lenkrad ist durchgängig in edlem Nappaleder ausgeführt und erhält eine Perforation im Griffbereich. Die AMG typisch abgeflachte Form stammt aus dem Motorsport und betont die Sportlichkeit des Cockpits. Ergonomisch positionierte Touch-Bedienfelder bieten intuitiven Bedienkomfort und fördern ein fokussiertes Fahren.		L6J	0,00 0,00	S
AMG Performance Lenkrad in Leder Nappa/Mikrofaser DINAMICA Bei diesem AMG Lenkrad trifft edles Nappaleder auf griffige Mikrofaser DINAMICA – für perfekten Grip und präzises Steuern. Die AMG typisch abgeflachte Form stammt aus dem Motorsport und betont die Sportlichkeit des Cockpits. Ergonomisch positionierte Touch-Bedienfelder bieten intuitiven Bedienkomfort und fördern ein fokussiertes Fahren. Nicht mit Polster Leder Nappa AMG macchiato beige/magmagrau (875)		L6K	499,80 420,00	●
AMG Lenkradtasten Mit den AMG Lenkradtasten gestalten Sie Ihr Lenkrad radikal sportlich: Diese erlauben eine schnelle und zielsichere Bedienung spezifischer fahrdynamischer Funktionen. Für ein fokussiertes, konzentriertes und leistungsorientiertes Fahrgefühl – und für eine authentische Rennwagen-Atmosphäre im Cockpit.		U88	0,00 0,00	S
Multifunktionslenkrad beheizt Für Ihren außergewöhnlichen Komfort beim Lenken – das beheizte Multifunktionslenkrad verwöhnt Sie insbesondere an kälteren Tagen mit warmen Händen. Ihre Hände wärmen sich besonders schnell auf, weil die Beheizung des Lenkrads unabhängig von der des Fahrzeugs ist. Nur mit Memory-Paket (275) und Spiegel-Paket (P49)		443	309,40 260,00	●

Mercedes-AMG.

Mercedes-AMG CLS 53 4MATIC+ MANUFAKTUR Interieur

MANUFAKTUR Interieur MANUFAKTUR Interieur macchiatobeige/tizianrot: MANUFAKTUR Farbkonzept mit den Ausstattungsfarben macchiatobeige und tizianrot; sportliche Sitze mit Rauten-Design und Perforation auf den Sitzflächen; Polster in MANUFAKTUR Leder Nappa macchiatobeige mit Ziernaht in macchiatobeige; AMG Performance Lenkrad (L6J) in Leder Nappa macchiatobeige mit Ziernaht im 3-Speichen-Design, mit Touch-Bedienfeldern und Lenkradschalt paddles; Zierelemente in Holz Zierelemente Holz Nussbaum braun offenporig (H36); Instrumententafel Oberteil in MANUFAKTUR Leder Nappa tizianrot; Bordkanten in MANUFAKTUR Leder Nappa tizianrot; Armauflagen in MANUFAKTUR Leder Nappa macchiatobeige; Innenhimmel Stoff macchiatobeige (55U).

Nur mit EASY-PACK Quickfold (287), Memory-Paket (275) und Spiegel-Paket (P49)



Polster MANUFAKTUR Leder Nappa macchiatobeige/tizianrot



955

0,00
0,00

S

MANUFAKTUR Innenhimmel Mikrofaser DINAMICA macchiatobeige

Nur mit Schiebedach (414)



65U

1.904,00
1.600,00

●

AMG Performance Lenkrad in Leder Nappa

Dieses AMG Lenkrad ist durchgängig in edlem Nappaleder ausgeführt und erhält eine Perforation im Griffbereich. Die AMG typisch abgeflachte Form stammt aus dem Motorsport und betont die Sportlichkeit des Cockpits. Ergonomisch positionierte Touch-Bedienfelder bieten intuitiven Bedienkomfort und fördern ein fokussiertes Fahren.



L6J

0,00
0,00





S

Code
Preis Euro
inkl. MwSt.
exkl. MwSt.

Mercedes-AMG
CLS 53 4MATIC+





Mercedes-AMG.

AMG Technik/AMG Performance Studio

	Code	Preis Euro inkl. MwSt. exkl. MwSt.	Mercedes-AMG CLS 53 4MATIC+
<p>AMG DYNAMIC SELECT Mit AMG DYNAMIC SELECT lässt sich die Fahrwerkscharakteristik per Fingertipp ändern – zur Wahl stehen sportliche, besonders sportliche oder ganz individuelle Fahrprogramme. Das gewählte jeweilige Programm beeinflusst die Charakteristik von Motor, Getriebe, Fahrwerk und Lenkung.</p>	 B59	0,00 0,00	S
<p>AMG Abrisskante Die in Wagenfarbe lackierte AMG Abrisskante ist ein starkes Statement für Ihr Streben nach überlegener Performance: Das deutlich sichtbare Aerodynamik-Element reduziert den Auftrieb an der Hinterachse und unterstützt so besonders bei hohen Geschwindigkeiten ein neutrales Fahrverhalten.</p>	 U47	0,00 0,00	S
<p>AMG RIDE CONTROL+ Das besonders sportlich abgestimmte AMG RIDE CONTROL+ Fahrwerk vereint die Vorteile mehrerer Fahrwerke in einem. Die Mehrkammer-Luftfederung bietet eine sehr große Spreizung zwischen komfortabelstem und sportlichstem Setup und passt sich an die aktuelle Beladung an. Sie erleben starke Performance in jeder Fahrsituation – ganz wie Sie es wünschen</p>	 489	0,00 0,00	S
<p>AMG SPEEDSHIFT TCT 9G Das AMG SPEEDSHIFT TCT 9G begeistert sportliche Fahrer mit einer dynamischen Schaltcharakteristik und der emotionalen Zwischengasfunktion. Es beherrscht je nach Fahrmodus sportlich-schnelle oder komfortable, kaum spürbare Schaltvorgänge. Dank seiner 9 Gänge befindet sich der Motor besonders häufig im optimalen Drehzahlbereich.</p>	 421	0,00 0,00	S
<p>AMG Performance 4MATIC+ mit vollvariabler Drehmomentverteilung. Der performance-orientierte Allradantrieb von Mercedes-AMG mit vollvariabler Drehmomentverteilung verbindet die Vorteile des Allradantriebs mit denen des Hinterradantriebs. Das bedeutet bestmögliche Traktion und Fahrsicherheit sowie ein Höchstmaß an Fahrspaß.</p>		0,00 0,00	S





Mercedes-AMG.

AMG Technik/AMG Performance Studio

	Code	Preis Euro inkl. MwSt. exkl. MwSt.	Mercedes-AMG CLS 53 4MATIC+
<p>AMG Bremsanlage mit größer dimensionierten Bremsscheiben, vorn gelocht, silberfarben lackierte Bremssättel vorn mit „AMG“ Schriftzug. Die AMG Bremsanlage mit 4-Kolben-Festsattel bietet durch ihre rundum innenbelüfteten Bremsscheiben exzellente Verzögerungswerte und präzise Dosierbarkeit. Vorderachse: Bremsscheibe in der Größe 370 x 36 mm, silberfarben lackiert, innenbelüftet und gelocht, mit 4-Kolben-Aluminium-Festsattel und mit schwarzem „AMG“ Schriftzug Hinterachse: Bremsscheibe in der Größe 360 x 24 mm, innenbelüftet, mit 1-Kolben-Faustsattel mit bremsattelintegrierter elektrischer Parkbremse.</p>		0,00 0,00	S
<p>Umfeldbeleuchtung mit Projektion des Markenlogos AMG Eine Funktion, die auch Ihre Emotionen anspricht. Denn die Umfeldbeleuchtung projiziert das Markenlogo in LED-Technik neben die geöffneten Seitentüren. Das inszeniert nicht nur einen attraktiven Hingucker in dunkler Umgebung. Außerdem steigen Sie mit dem zusätzlichen Licht auch komfortabler ein und aus.</p>	 E28	172,55 145,00	●
<p>AMG Einstiegsleisten mit „AMG“ Schriftzug, beleuchtet und mit Wechselcover Selbst der Ein- oder Ausstieg wird zum Erlebnis. Dafür sind die hochwertigen Edelstahl-Leisten mit einem „AMG“ Schriftzug beleuchtet. Dank der austauschbaren Cover können Sie die Einstiegsleisten gegen weitere attraktive Original-Teile von Mercedes-AMG oder Mercedes-Benz tauschen.</p>	 U45	202,30 170,00	●
<p>AMG TRACK PACE AMG TRACK PACE verwandelt Ihr AMG Fahrzeug in Ihren virtuellen Renningenieur. Mit Hilfe von Runden-, Sektor- und Beschleunigungszeiten sowie ausgewählten Live-Telemetriedaten können Sie Ihr Fahrkönnen auf abgesperrten Strecken gezielt analysieren und verbessern.</p>	 256	297,50 250,00	●
<p>AMG Night-Paket Mit dem AMG Night-Paket sind ausgewählte Exterieur-Elemente in Hochglanzschwarz ausgeführt. Damit ergeben sich – je nach gewählter Lackfarbe – entweder starke Kontraste oder fließende Übergänge. Ob aufregende Akzente oder souveräne Zurückhaltung: In beiden Fällen demonstrieren Sie Sinn für ein individuell-dynamisches Design. Elemente des Night-Pakets: AMG Frontschürze mit Frontsplitter in Schwarz hochglänzend; Aufsätze auf den Lamellen der äußeren Lufteinlässe in Schwarz hochglänzend; zwei schwarz verchromte runde Endrohrblenden in 4-flutiger Endrohrblenden-Optik; wärmedämmend dunkel getöntes Glas ab der B-Säule (840).</p>	 P60	1.130,50 950,00	●

Mercedes-AMG.

AMG Technik/AMG Performance Studio

		Code	Preis Euro inkl. MwSt. exkl. MwSt.	Mercedes-AMG CLS 53 4MATIC+
<p>AMG Performance-Abgasanlage schaltbar</p> <p>Ein besonderes akustisches Erlebnis liefert die schaltbare AMG Performance-Abgasanlage. Variabel verstellbare Abgasklappen geben Ihnen die Möglichkeit, den Sound des Fahrzeugs auf Knopfdruck zu verändern. Je nach Fahrprogramm wandelt sich die Klangcharakteristik von zurückhaltendem Komfort bis hin zu maximaler Emotionalität.</p>		U78	1.666,00 1.400,00	●
<p>AMG Carbon-Paket Exterieur II</p> <p>Hochleistungsmaterial trifft Hochleistungsfahrzeug: Die Carbon-Elemente für das Exterieur unterstreichen den Performance-Charakter Ihres Mercedes-AMG und lassen Ihr Fahrzeug noch sportlicher wirken. Die Vorzüge und Effekte des Materials passen perfekt zur AMG Philosophie.</p> <p>Elemente des AMG Carbon-Pakets Exterieur II: Außenspiegelgehäuse in Carbon; AMG Abrisskante in Carbon (U93).</p>		B28	2.082,50 1.750,00	●
<p>AMG Driver's Package</p> <p>Noch mehr Sportlichkeit für Ihren Mercedes-AMG: Mit dem AMG Driver's Package wird die Begrenzung der Höchstgeschwindigkeit auf 270 km/h angehoben.</p>		250	2.261,00 1.900,00	●
<p>AMG DYNAMIC PLUS Paket</p> <p>Mit dem AMG DYNAMIC PLUS Paket sichern Sie sich ein spür- und sichtbares Plus an Sportlichkeit. Ausgewählte High-Performance-Komponenten steigern die Dynamik wirkungsvoll. Das Ergebnis ist ein Fahrerlebnis nah am Rennsport.</p> <p>Umfänge des AMG DYNAMIC PLUS Paket: Bremssättel rot lackiert mit schwarzem „AMG“ Schriftzug (U70), AMG DYNAMIC SELECT Fahrprogramm „RACE“ mit Drift Mode und das AMG Performance Lenkrad in Leder Nappa/Mikrofaser DINAMICA (L6K) oder AMG Performance Lenkrad in Leder Nappa (L6J)</p>		P71	1.785,00 1.500,00	●
<p>Bremssättel rot lackiert</p> <p>Mit den rot lackierten Bremssätteln mit „AMG“ Schriftzug betonen Sie die Dynamik und Exklusivität Ihres Fahrzeugs zusätzlich. Die roten Bremssättel sorgen für eine optische Differenzierung und weisen auf die Leistungsfähigkeit der Bremsanlage und des Motors hin.</p> <p>Enthalten in AMG DYNAMIC PLUS Paket (P71)</p>		U70	0,00 0,00	○

Business-Paket.

	Code	Preis Euro inkl. MwSt. exkl. MwSt.	CLS 220 d	CLS 300 d 4MATIC	CLS 400 d 4MATIC	CLS 450 4MATIC	Mercedes-AMG CLS 53 4MATIC+
Business-Paket Enthält: MBUX High-End Paket (DN2) bestehend aus: Konnektivitäts-Paket Navigation (PBF), Verkehrszeichen-Assistent (513), Smartphone Integration (14U), Vorrüstung für digitale Schlüsselübergabe (20U), Widescreen Cockpit (868), Kabelloses Ladesystem für mobile Endgeräte (897), MBUX Augmented Reality für Navigation (U19); Sitzheizung für Fahrer und Beifahrer (873); Park-Paket mit Rückfahrkamera (P44) und Kraftstoffbehälter mit 66 Liter Inhalt (916).	DB3	2.856,00 2.400,00 2.558,50 2.150,00	● -	● -	● -	● -	- ●
 Mit MBUX Augmented Reality für Navigation (U19)		3.213,00 2.700,00 2.784,60 2.340,00	● -	● -	● -	● -	- ●
Aufwählbar auf das Business-Paket sind folgende Sonderausstattungen:							
Park-Paket mit 360°-Kamera Optimaler Park-Service an Bord. Der Aktive Park-Assistent mit 360°-Kamera erleichtert Ihnen sowohl die Parkplatzsuche als auch das Ein- und Ausparken. Dabei haben Sie die Wahl: dank Rundumsicht souverän selbst parken – oder stressfreier parken lassen. Nur mit Spiegel-Paket (P49) Nicht mit Park-Paket mit Rückfahrkamera (P44) und Rückfahrkamera (218)	P47	547,40 460,00	●	●	●	●	●
							
Sitzklimatisierung für Fahrer und Beifahrer Die Sitzklimatisierung für Fahrer und Beifahrer beinhaltet Sitzheizung und Sitzbelüftung – für ein ganzjährig ideales Sitzklima. An heißen Tagen bieten sie Ihnen dank kühlender Belüftung eine angenehm erfrischende Temperatur. An kalten Tagen wiederum strahlen Sitzkissen und Rückenlehne wohlige Wärme aus. Enthalten in ENERGIZING Paket Plus (PBR) Nur mit Memory-Paket (275) Nicht mit Polster Ledernachbildung ARTICO/Mikrofaser DINAMICA schwarz (601) oder Polster Ledernachbildung ARTICO/Mikrofaser DINAMICA AMG schwarz mit roter Kontrastziernaht (671)	401	880,60 740,00 452,20 380,00	● -	● -	● -	● -	- ●
							

Business-Paket.

ENERGIZING Paket

mit bis zu 5 ENERGIZING Komfortprogrammen und ENERGIZING COACH; beinhaltet Sitzheizung für Fahrer und Beifahrer, AIR-BALANCE Paket und Ambientebeleuchtung. Komfort für alle Sinne: Dieses Paket bündelt besondere Ausstattungen mit innovativer Intelligenz. Ihr Mercedes kann Sie gezielt vitalisieren – für längere Leistungsfähigkeit am Steuer und eine angenehme Fahrt. Mit bis zu fünf Komfortprogrammen und Extras wie der Sitzheizung für Fahrer und Beifahrer. Enthält Sitzheizung für Fahrer und Beifahrer (873), AIR-BALANCE Paket (P21) und Ambientebeleuchtung (891)

Nur mit MBUX High-End Paket (DN2)

Nicht mit ENERGIZING Paket Plus (PBR)



Code

PBP

Preis Euro
inkl. MwSt.
exkl. MwSt.

636,65
535,00

CLS 220 d

CLS 300 d 4MATIC

CLS 400 d 4MATIC

CLS 450 4MATIC

Mercedes-AMG
CLS 53 4MATIC+



ENERGIZING Paket Plus

mit bis zu 8 ENERGIZING Komfortprogrammen und ENERGIZING COACH; beinhaltet Multikontursitze für Fahrer und Beifahrer, Sitzklimatisierung für Fahrer und Beifahrer, Wärme-Komfort-Paket, AIR-BALANCE Paket und Ambientebeleuchtung. Komfort für alle Sinne auf höchstem Niveau: Dieses Paket bündelt ein Maximum an Premium-Ausstattungen mit innovativer Intelligenz. Ihr Mercedes kann Sie gezielt vitalisieren und verwöhnen – für längere Leistungsfähigkeit am Steuer und eine überaus angenehme Fahrt. Mit bis zu acht Komfortprogrammen und exklusiven Extras wie den Multikontursitzen.

Enthält Sitzklimatisierung für Fahrer und Beifahrer (401), Ambientebeleuchtung (891), AIR-BALANCE Paket (P21), Wärme-Komfort-Paket (P68) und Aktiv-Multikontursitz-Paket (432)

Nur mit Memory-Paket (275), Spiegel-Paket (P49) und MBUX High-End Paket (DN2)

Nicht mit ENERGIZING Paket (PBP), Polster Ledernachbildung ARTICO/Stoff Norwich schwarz (301), Polster Ledernachbildung ARTICO/Mikrofaser DINAMICA schwarz (601) oder Polster Ledernachbildung ARTICO/Mikrofaser DINAMICA AMG schwarz mit roter Kontrastziernaht (671)



PBR

4.777,85
4.015,00



Serien- und Sonderausstattung.



Exterieur	40
Licht und Sicht	40
Schließsysteme	40
Scheiben und Spiegel	41
Dachsysteme	42
Anhängevorrichtung	43
Räder	43
Winterkompletträder (zusätzlich)	44
Interieur	45
Sitze	45
Fußraum	47
Klimatisierung	47
Ablagen	49
Koffer- und Laderaum	50
Sicherheit und Assistenzsysteme	51
Parken und Rangieren	55
Infotainment, Navigation und Kommunikation	56
Technik	62
Antrieb	63
Fahrwerk	63

Serien- und Sonderausstattung.





Exterieur

Licht und Sicht

	Code	Preis Euro inkl. MwSt. exkl. MwSt.	CLS 220 d	CLS 300 d 4MATIC	CLS 400 d 4MATIC	CLS 450 4MATIC	Mercedes-AMG CLS 53 4MATIC+
LED High Performance-Scheinwerfer Mehr Sicherheit bei Nacht und eine unverwechselbare, markante Optik bieten die LED High Performance-Scheinwerfer. Dank LED-Technik leuchten sie die Fahrbahn besser aus als konventionelle Scheinwerfer – bei niedrigerem Energieverbrauch.	632	0,00 0,00	S	S	S	S	S
Adaptiver Fernlicht-Assistent Sie aktivieren das System mit einem Bedienvorgang und nutzen dann den Vorteil der hohen Leuchtweite. Immer wenn der Adaptive Fernlicht-Assistent keine Fahrzeuge voraus oder Gegenverkehr registriert, schaltet er das Fernlicht zu. So können Sie die Fahrbahn oder Gefahren besser erkennen. Und: Sie müssen nicht ständig selbst zum Abblendlicht wechseln.	608	214,20 180,00	●	●	●	●	●
Umfeldbeleuchtung mit Projektion des Markenlogos Eine Funktion, die auch Ihre Emotionen anspricht. Denn die Umfeldbeleuchtung projiziert das Markenlogo in LED-Technik neben die geöffneten Seitentüren. Das inszeniert nicht nur einen attraktiven Hingucker in dunkler Umgebung. Außerdem steigen Sie mit dem zusätzlichen Licht auch komfortabler ein und aus.	E72	148,75 125,00	●	●	●	●	●
Schließsysteme							
KEYLESS-GO Mit KEYLESS-GO hat die lästige Schlüsselsuche ein Ende. Denn Ihr Schlüssel wird bereits erkannt, wenn Sie diesen in nächster Nähe zum Fahrzeug und im Innenraum bei sich tragen: Alle Türen lassen sich dann allein durch Berühren des Türgriffes öffnen und verriegeln. Enthält in KEYLESS-GO Komfort-Paket (P17)	889	833,00 700,00	●	●	●	●	●
KEYLESS-GO Komfort-Paket Maximaler Komfort für Ihren automobilen Alltag: Mit dem KEYLESS-GO Komfort-Paket können Sie Ihr Fahrzeug starten und verriegeln, indem Sie Ihren Schlüssel schlicht und einfach bei sich tragen. Die Funktion HANDS-FREE ACCESS ermöglicht ein berührungsloses und vollautomatisches Öffnen und Schließen des Kofferraumdeckels. Enthält HANDS-FREE ACCESS (871), Kofferraumdeckelkomfortschließung (881) und KEYLESS-GO (889)	P17	1.439,90 1.210,00	●	●	●	●	●

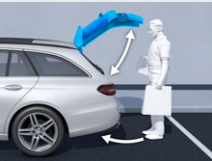
Serien- und Sonderausstattung.

Exterieur Schließsysteme

	Code	Preis Euro inkl. MwSt. exkl. MwSt.	CLS 220 d	CLS 300 d 4MATIC	CLS 400 d 4MATIC	CLS 450 4MATIC	Mercedes-AMG CLS 53 4MATIC+
<p>HANDS-FREE ACCESS Laden Sie mit HANDS-FREE ACCESS entspannt und stressfrei ein: Der Kofferraumdeckel öffnet berührungslos. Dazu erkennt der Sensorbereich unter dem hinteren Stoßfänger eine Kickbewegung Ihres Fußes. Das ist besonders hilfreich, wenn Sie schwer bepackt vom Einkaufen kommen. Enthalten in KEYLESS-GO Komfort-Paket (P17)</p> 	871	0,00 0,00	<input type="radio"/>	<input type="radio"/>	<input type="radio"/>	<input type="radio"/>	<input type="radio"/>
<p>Kofferraumdeckelkomfortschließung Komfortable Bedienung auf Knopfdruck: Sie öffnen und schließen den Kofferraumdeckel ganz einfach durch Betätigung einer Taste in der Fahrtür, am Kofferraumdeckel oder am Fahrzeugschlüssel. Das erleichtert Ihnen das Be- und Entladen des Kofferraums. Enthalten in KEYLESS-GO Komfort-Paket (P17)</p> 	881	624,75 525,00	<input checked="" type="radio"/>	<input checked="" type="radio"/>	<input checked="" type="radio"/>	<input checked="" type="radio"/>	<input checked="" type="radio"/>
<p>Servoschließen für Türen. So hört und fühlt sich Qualität an: Das Servoschließen zieht Ihre Türen sanft und nahezu geräuschlos ins Schloss. Sie müssen die Türen dazu nur bis zum ersten Einrasten schließen – den Rest übernimmt Ihr Fahrzeug für Sie.</p> 	883	654,50 550,00	<input checked="" type="radio"/>	<input checked="" type="radio"/>	<input checked="" type="radio"/>	<input checked="" type="radio"/>	<input checked="" type="radio"/>
<p>URBAN GUARD Fahrzeugschutz Plus Das Paket URBAN GUARD Fahrzeugschutz Plus bietet eine Rundum-Überwachung. Es umfasst eine Einbruch- und Diebstahlwarnanlage sowie einen Abschleppschutz, der Lageveränderungen erkennen kann. Auch Bewegungen im Innenraum lösen optische und akustische Warnungen aus. Außerdem erhöht eine Diebstahlhilfe die Chance, Ihr Eigentum wiederzubeschaffen. Der Innenraumschutz kann per Multimediasystem bei ausgeschalteter Zündung deaktiviert werden. Der Abschleppschutz ist nach dem Abschließen des Fahrzeugs über den elektronischen Schlüssel automatisch aktiv. Für die Nutzung der Dienste ist eine Registrierung im Mercedes me Portal sowie die Zustimmung zu den Nutzungsbedingungen für die Mercedes me connect Dienste notwendig. Zusätzlich muss das jeweilige Fahrzeug mit dem Benutzerkonto verknüpft sein. Nach Ablauf der initialen Laufzeit können die Dienste kostenpflichtig verlängert werden. Die erstmalige Aktivierung der Dienste ist innerhalb von 1 Jahr ab Erstzulassung oder Inbetriebnahme durch den Kunden möglich, je nachdem was zuerst erfolgt</p> 	P82	797,30 670,00	<input checked="" type="radio"/>	<input checked="" type="radio"/>	<input checked="" type="radio"/>	<input checked="" type="radio"/>	<input checked="" type="radio"/>
<p>Scheibenwaschanlage und Scheibenwaschdüsen mit beheiztem Wischwasserbehälter und beheizten Scheibenwaschdüsen sowie Wischwasserschläuchen. Glasklarer Durchblick – auch bei Minustemperaturen: Gute Sicht ist wichtig für Ihre sichere Fahrt. Damit Sie Ihre Scheibenwaschanlage auch in der kalten Jahreszeit wie gewohnt nutzen können, ist dieses System beheizt. Bei Temperaturen bis unter +5° C arbeitet es energiesparend und ruft nur die Leistung ab, die für den Betrieb erforderlich ist.</p> 	875	202,30 170,00	<input checked="" type="radio"/>	<input checked="" type="radio"/>	<input checked="" type="radio"/>	<input checked="" type="radio"/>	<input checked="" type="radio"/>

● lieferbar gegen Mehrpreis ○ als Sonderausstattung ohne Mehrpreis lieferbar S Serienausstattung – nicht lieferbar Abbildungen können Sonderausstattungen beinhalten.

Serien- und Sonderausstattung.

Exterieur

Scheiben und Spiegel

Sonnenrollo elektrisch für Heckscheibe

Das elektrisch aus- und einfahrbare Sonnenrollo für die Heckscheibe schützt im Sommer und bei tiefstehender Sonne vor intensiver direkter Einstrahlung. Dadurch können Sie sich als Fahrer vor blendenden Sonnenstrahlen von hinten schützen. Zudem heizt sich der Innenraum weniger auf. Die Durchsicht nach hinten bleibt weiterhin erhalten.



Code

540

Preis Euro
inkl. MwSt.
exkl. MwSt.

458,15
385,00

CLS 220 d

CLS 300 d 4MATIC

CLS 400 d 4MATIC

CLS 450 4MATIC

Mercedes-AMG
CLS 53 4MATIC+

Wärmedämmend dunkel getöntes Glas

für hintere Seitenfenster und Heckscheibe. Mit der dunklen Tönung der hinteren Seitenfenster sowie der Heckscheibe unterstreichen Sie den sportlichen und individuellen Eindruck. Gleichzeitig schützt das die Fondpassagiere und den Innenraum vor neugierigen Blicken und direkter Sonneneinstrahlung.

Enthalten in Night-Paket (P55) und AMG Night-Paket (P60)

Nicht mit Akustik-Komfort-Paket (PAF)



840

464,10
390,00

Spiegel-Paket

Das Spiegel-Paket kombiniert einige praktikable Funktionen für Ihren automobilen Alltag: Elektrisch anklappbare Außenspiegel schützen Ihr Fahrzeug beim Parken vor ärgerlichen Beschädigungen, der absenk- und abklappbare rechte Außenspiegel erleichtert das Einparken und die automatische Abblendfunktion schont Ihre Augen.



P49

654,50
550,00

Akustik-Komfort-Paket

Erleben Sie ausgezeichneten Geräuschkomfort und damit mehr Ruhe: Die Schallisolierung des Akustik-Komfort-Pakets reduziert störende Außengeräusche deutlich. Entspannte Unterhaltungen etwa sind selbst bei hohen Geschwindigkeiten möglich. So erhält das Paket in Verbindung mit dem optimierten Hitzeschutz Ihre Konzentration für eine gelassene Fahrt.

Nicht mit Wärmedämmend dunkel getöntes Glas (840)



PAF

1.309,00
1.100,00

Dachsysteme

Schiebedach

elektrisch in Glasausführung mit automatischer Regenschließung (Hubstellung), Einklemmschutz und PRE-SAFE® Schließfunktion. Das elektrische Schiebedach in Glasausführung bietet Ihnen mehr Licht und Luft in Ihrem Fahrzeug. Geschlossen und insbesondere im geöffneten Zustand erhält der Innenraum ein helleres Ambiente. Bei offenem Schiebedach zirkuliert die frische Luft angenehm und ohne Zügeffekte. Als zusätzlicher Sonnenschutz dient ein verschiebbares Himmелеlement.

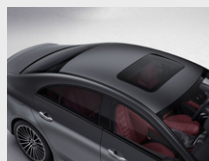

414

1.338,75
1.125,00

Serien- und Sonderausstattung.

Exterieur Dachsysteme

Träger für Dachaufbauten

inklusive Aufbewahrungstasche. Erweitern Sie Ihre Transportmöglichkeiten. Sie können den Grundträger mit einer Vielzahl von Mercedes-Benz Dachaufbauten kombinieren – wie Dachboxen, Fahrrad- oder Skihalter. Er ist exakt auf die Karosserie abgestimmt und bietet bestmögliche Sicherheit und Aerodynamik. Mit der robusten Aufbewahrungstasche können Sie ihn geschützt lagern.



Code

E22

Preis Euro
inkl. MwSt.
exkl. MwSt.

499,80
420,00

CLS 220 d



CLS 300 d 4MATIC



CLS 400 d 4MATIC



CLS 450 4MATIC



Mercedes-AMG
CLS 53 4MATIC+



Anhängervorrichtung

Anhängervorrichtung mit ESP® Anhängerstabilisierung

vollelektrisch ein- und ausklappbar. Erweitern Sie Ihre Transport-Optionen: Mit dieser praktischen Ausstattung können Sie sowohl Anhänger oder Wohnwagen ankoppeln als auch Fahrradträger montieren. Die vollelektrische Anhängervorrichtung fährt auf Knopfdruck in ihre Position oder schwenkt nach Gebrauch komplett zurück – ohne dass Sie sich die Hände schmutzig machen.



550

1.142,40
960,00



Räder

Reifendruckkontrolle

Das System überwacht für Sie den Reifendruck und warnt bei einem Druckabfall. Dadurch können Sie schneller auf diese Gefahrensituation reagieren. Ein zu niedriger Reifendruck kann auch den Bremsweg verlängern. Wenn Sie die Kontrolle darauf hinweist, sollten Sie schnell Luft nachfüllen. Ein korrekter Reifendruck erhöht außerdem die Laufleistung.

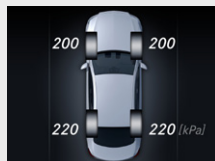

475

0,00
0,00

S

S

S

S

S

TIREFIT

mit Reifenfüllkompressor. Ihre schnelle Übergangslösung bei einem kleineren Reifendefekt. Schäden durch eingefahrene Nägel oder Scherben dichtet das per Luftkompressor eingblasene Dichtmittel ab. Somit können Sie mit bis zu 80 km/h zur nächsten Werkstatt weiterfahren.

Nicht mit Reifen mit Notlaufeigenschaften (R66)



B51

59,50
50,00



Reifen mit Notlaufeigenschaften

Bei einer Reifenpanne müssen Reifen mit Notlaufeigenschaften nicht sofort gewechselt werden. Eine Weiterfahrt ist ohne große Komforteinbußen möglich – je nach Beladung bis zu 80 km weit mit einer Höchstgeschwindigkeit von 80 km/h.

Mit 18" oder 19"-Bereifung Entfall Sportreifen (R03)

Nicht mit TIREFIT (B51), i.V.m. 19" und 20"-Bereifung ohne Mehrpreis

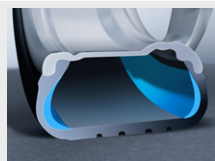

R66

333,20
280,00



S

Serien- und Sonderausstattung.

Exterieur Räder

Winterreifen M+S 4-fach

anstelle Sommerreifen. Die M+S-Haftreifen sind werksseitig anstelle der serienmäßigen Sommerreifen am Fahrzeug montiert.

Nur mit 45,7 cm (18") Leichtmetallräder im 5-Doppelspeichen-Design (83R), 48,3 cm (19") Leichtmetallräder im Vielspeichen-Design (11R), 48,3 cm (19") AMG Leichtmetallräder im 5-Speichen-Design (RRE) oder 48,3 cm (19") AMG Leichtmetallräder im 5-Speichen-Design (RRF)

Nicht mit Sommerreifen (R01), Sportreifen (R03)



Code

Preis Euro
inkl. MwSt.
exkl. MwSt.

CLS 220 d

CLS 300 d 4MATIC

CLS 400 d 4MATIC

CLS 450 4MATIC

Mercedes-AMG
CLS 53 4MATIC+

645

232,05
195,00

●

●

●

●

-

Winterkompletträder (zusätzlich)

Winter-Kompletträder M+S 4-fach

45,7 cm (18") Leichtmetallräder im 5-Doppelspeichen-Design
schwarz lackiert und glanzgedreht
245/45 R 18 auf 8 J x 18 ET 33

Höchstgeschwindigkeit 240 km/h

Bei Wahl von Sommerbereifung mit Notlaufeigenschaften (R66), sind keine Notlaufeigenschaften im Winterkomplettrad enthalten.

Mit Winterräder ab Werk montiert (651) oder Sommerräder ab Werk montiert (652)

Die zentrale Verwahrung bis zum ersten Kundenabruf ist im Preis enthalten. Dies gilt für maximal neun Monate.



2R4

2.499,00
2.100,00

●

●

●

●

-

Winter-Kompletträder M+S 4-fach

48,3 cm (19") Leichtmetallräder im 5-Doppelspeichen-Design mit Zwischenspeichen
himalayagrau matt lackiert und glanzgedreht mit
245/40 R 19 auf 8 J x 19 ET 33

Höchstgeschwindigkeit 240 km/h

Inklusive Reifen mit Notlaufeigenschaften (R66)

Mit Winterräder ab Werk montiert (651) oder Sommerräder ab Werk montiert (652)

Die zentrale Verwahrung bis zum ersten Kundenabruf ist im Preis enthalten. Dies gilt für maximal neun Monate.



4R6

3.308,20
2.780,00

●

●

●

●

-

Winter-Kompletträder M+S 4-fach

48,3 cm (19") AMG Leichtmetallräder im 5-Doppelspeichen-Design
hochglanzschwarz lackiert und glanzgedreht mit
VA 245/40 R 19 auf 8 J x 19 ET 10
HA 275/35 R 19 auf 9 J x 19 ET 28

Höchstgeschwindigkeit 240 km/h

Bei Wahl von Sommerbereifung mit Notlaufeigenschaften (R66), sind keine Notlaufeigenschaften im Winterkomplettrad enthalten.

Mit Winterräder ab Werk montiert (651) oder Sommerräder ab Werk montiert (652)

Die zentrale Verwahrung bis zum ersten Kundenabruf ist im Preis enthalten. Dies gilt für maximal neun Monate.

Nicht mit AMG Leichtmetallrad (RRE)



8R4

3.927,00
3.300,00

-

-

-

-

●

Bitte beachten Sie: Je geringer bei einer bestimmten Radgröße der Querschnitt der Reifen ist, desto schlechter ist der Fahrkomfort auf schlechten Straßen. Abroll- und Dämpfungskomfort nehmen ab und die Gefahr, dass es beim Überfahren von Hindernissen zu Beschädigung von Reifen und Rädern kommt, steigt.

● lieferbar gegen Mehrpreis ○ als Sonderausstattung ohne Mehrpreis lieferbar S Serienausstattung - nicht lieferbar Abbildungen können Sonderausstattungen beinhalten.

Serien- und Sonderausstattung.

Interieur

Ambientebeleuchtung

Inszenieren Sie das Interieur ganz nach Ihrer persönlichen Vorliebe oder aktuellen Stimmung. Aus den 64 Farben der Ambientebeleuchtung entstehen faszinierende Farbwelten, die sich dynamisch abwechseln oder mehrere Bereiche in verschiedenen Farben beleuchten.



Code
Preis Euro
inkl. MwSt.
exkl. MwSt.

891 0,00
0,00

CLS 220 d

S

CLS 300 d 4MATIC

S

CLS 400 d 4MATIC

S

CLS 450 4MATIC

S

Mercedes-AMG
CLS 53 4MATIC+

S

Sonnenblende ausziehbar

Schützen Sie sich mit einem Handgriff vor störender Sonneneinstrahlung. Die ausziehbaren und seitlich schwenkbaren Sonnenblenden für Fahrer und Beifahrer lassen sich leicht einstellen – je nachdem, ob irritierendes Licht von vorne oder von der Seite einfällt. In die Innenseiten ist jeweils ein Kosmetikspiegel mit LED-Beleuchtung integriert.



543 113,05
95,00

●

●

●

●

●

Verkleidung in Leder Nappa

Die Instrumententafel und die Bordkanten aus hochwertigem Leder Nappa verleihen dem Interieur Ihres Mercedes-Benz ein Mehr an Exklusivität. Weitere besondere Akzente setzen zudem die dekorativen Ziernähte.

Enthalten in MANUFAKTUR Interieur (P87)

Nur mit Polster in Leder Nappa



U38 833,00
700,00

●

●

●

●

●

Sitze

i-Size Kindersitzbefestigung

im Fond. Damit auch Ihre kleinen Mitfahrer sicher unterwegs sind: Das System ermöglicht eine schnelle und einfache Befestigung von i-Size Kindersitzen im Fond für bestmöglichen Schutz Ihres Kindes bei einem Unfall. Top Tether-Befestigungspunkte bieten zusätzliche Sicherheit durch die Verankerung des Kindersitzes hinter den Fondkopfstützen.



8U8 0,00
0,00

S

S

S

S

S

Sitzheizung für Fahrer und Beifahrer

Wohlige Wärme und somit hoher Sitz- und Reisekomfort. Bei kühlerem Wetter oder nach Ihrem persönlichen Wunsch bringt die Sitzheizung die Sitzflächen und -lehnen schnell auf angenehme Temperatur. Die Intensität lässt sich in drei Stufen anwählen. Intelligent und komfortabel: Die Sitzheizung schaltet sich automatisch zurück.

Enthalten in Business-Paket (DB3), Sitzklimatisierung für Fahrer und Beifahrer (401), Aktiv-Multikontursitz-Paket (432), Wärme-Komfort-Paket (P68), ENERGIZING Paket (PBP) und ENERGIZING Paket Plus (PBR)

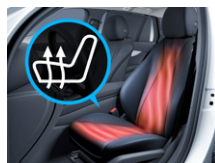

873 428,40
360,00

●

●

●

●

S

● lieferbar gegen Mehrpreis

○ als Sonderausstattung ohne Mehrpreis lieferbar



S Serienausstattung

– nicht lieferbar

Abbildungen können Sonderausstattungen beinhalten.

Serien- und Sonderausstattung.

Interieur Sitze

	Code	Preis Euro inkl. MwSt. exkl. MwSt.	CLS 220 d	CLS 300 d 4MATIC	CLS 400 d 4MATIC	CLS 450 4MATIC	Mercedes-AMG CLS 53 4MATIC+
<p>Sitzheizung im Fond Wohlige Wärme bei kühlerem Wetter auch für Ihre Fondpassagiere: die Sitzheizung bringt die Sitzflächen und -lehnen der äußeren Fondplätze schnell auf angenehme Temperatur. Die Intensität lässt sich in drei Stufen auswählen. Intelligent und komfortabel: Die Sitzheizung schaltet sich automatisch zurück. Nur mit Sitzheizung für Fahrer und Beifahrer (873) oder Sitzklimatisierung für Fahrer und Beifahrer (401) oder Aktiv-Multikontursitz-Paket (432) oder Wärme-Komfort-Paket (P86)</p> 	872	428,40 360,00	●	●	●	●	●
<p>Memory-Paket Mit dem Memory-Paket können Sie bis zu 3 verschiedene Sitzpositionen speichern und komfortabel auswählen. Wenn das Fahrzeug von mehreren Fahrern genutzt wird und sich die Sitzeinstellung häufig ändert, ist die Funktion besonders praktisch. Neben der Position der Vordersitze werden auch die Stellungen von Lenksäule und Außenspiegeln gespeichert. Nur mit Spiegel-Paket (P49)</p> 	275	1.213,80 1.020,00	●	●	●	●	●
<p>Sitzklimatisierung für Fahrer und Beifahrer Die Sitzklimatisierung für Fahrer und Beifahrer beinhaltet Sitzheizung und Sitzbelüftung – für ein ganzjährig ideales Sitzklima. An heißen Tagen bieten sie Ihnen dank kühlender Belüftung eine angenehm erfrischende Temperatur. An kalten Tagen wiederum strahlen Sitzkissen und Rückenlehne wohlige Wärme aus. Enthalten in ENERGIZING Paket Plus (PBR) Nur mit Memory-Paket (275) Nicht mit Polster Ledernachbildung ARTICO/Mikrofaser DINAMICA schwarz (601) oder Polster Ledernachbildung ARTICO/Mikrofaser DINAMICA AMG schwarz mit roter Kontrastziernah (671)</p> 	401	1.309,00 1.100,00 880,60 740,00	● -	● -	● -	● -	- ●
<p>Mit Aktiv-Multikontursitz-Paket (432), Wärme-Komfort-Paket (P68) oder ENERGIZING Paket (PBP)</p>		880,60 740,00	●	●	●	●	●
<p>Mit Business-Paket (DB3)</p>		880,60 740,00 452,20 380,00	● -	● -	● -	● -	- ●

Serien- und Sonderausstattung.

Interieur Sitze

Aktiv-Multikontursitz-Paket

Sitzkomfort pur, auch auf längeren Fahrten: Optimieren Sie Ihre Sitzposition mit umfangreichen Verstellmöglichkeiten über integrierte Luftkissen. Auf Wunsch genießen Sie schnell wohlige Wärme und acht verschiedene Massageprogramme. Sind Sie sportlich unterwegs, bieten Ihnen die dynamischen Seitenwangen bestmöglichen Seitenhalt.

Enthalten in ENERGIZING Paket Plus (PBR)

Enthält Sitzheizung für Fahrer und Beifahrer und 4-Wege-Lordosenstütze (U22)

Nur mit Memory-Paket (275) und Spiegel-Paket (P49)



Code

Preis Euro
inkl. MwSt.
exkl. MwSt.

CLS 220 d

CLS 300 d 4MATIC

CLS 400 d 4MATIC

CLS 450 4MATIC

Mercedes-AMG
CLS 53 4MATIC+

432

2.320,50
1.950,00

●

●

●

●

●

Mit ENERGIZING Paket (PBP)

1.892,10
1.590,00

●

●

●

●

●

Fußraum

Fußmatten Velours

Die Velours-Fußmatten werten Ihr Interieur zusätzlich auf. Sie sind in der jeweiligen Ausstattungs-farbe ausgeführt und eingefasst. Damit fügen Sie sich perfekt in das Interieur-Design ein. Zudem schützen die Matten den Fußraum vor Verschmutzungen – sie lassen sich im Handumdrehen herausnehmen, saugen oder reinigen.



U12

0,00
0,00

S

S

S

S

-

Einstiegsleisten beleuchtet mit Wechselcover

Mit den Einstiegsleisten aus gebürstetem Edelstahl verleihen Sie Ihrer Individualität vollen Ausdruck, zusätzlich beeindruckt der weiß beleuchtete Schriftzug bei jedem Ein- und Aussteigen in der ersten Reihe. Praktisch: Die robusten Edelstahl-Leisten sind nicht nur schön, sie schützen auch vor Beschädigungen und lassen sich mühelos austauschen.



U45

202,30
170,00

●

●

●

●

-

Klimatisierung

Klimatisierungsautomatik THERMATIC

mit 2 Klimazonen. Individuellen Klimakomfort auf den vorderen Plätzen bietet die Klimatisierungsautomatik THERMATIC mit 2 Klimazonen: Fahrer und Beifahrer können die Temperatur separat für ihre Seite einstellen. Diese wird dank der Klimatisierungsautomatik und dem feinfühligem Sensorsystem konstant gehalten – ganz ohne manuelles Nachregulieren.



580

0,00
0,00

S

S

S

S

S

● lieferbar gegen Mehrpreis

○ als Sonderausstattung ohne Mehrpreis lieferbar

S Serienausstattung

– nicht lieferbar

Abbildungen können Sonderausstattungen beinhalten.

Serien- und Sonderausstattung.

Interieur Klimatisierung

Klimatisierungsautomatik THERMOTRONIC

Die Klimatisierungsautomatik THERMOTRONIC mit 3 Klimazonen und 3 Klimastilen ermöglicht ein individuelles Wohlfühlklima an Bord. Fahrer und Beifahrer können Temperatur, Luftverteilung und Klimastil jeweils nach ihren persönlichen Bedürfnissen bestimmen. Die dritte Klimazone befindet sich im Fond – mit separat einstellbarer Temperatur und Luftmenge.



Code

581

Preis Euro
inkl. MwSt.
exkl. MwSt.

702,10
590,00

CLS 220 d

CLS 300 d 4MATIC

CLS 400 d 4MATIC

CLS 450 4MATIC

Mercedes-AMG
CLS 53 4MATIC+

●

●

●

●

●

AIR-BALANCE Paket

Das AIR-BALANCE Paket bietet ein individuelles Beduftungserlebnis im Innenraum – passend zu Ihrer persönlichen Präferenz und je nach Stimmung. Dank auffrischender Ionisierung und reinigender Filterung der Außen- und Innenluft trägt es zugleich zu einer verbesserten Luftqualität an Bord und zu einem erhöhten Wohlbefinden bei.

Enthalten in ENERGIZING Paket (PBP) und ENERGIZING Paket Plus (PBR)



P21

398,65
335,00

●

●

●

●

●

Wärme-Komfort-Paket

Genießen Sie behagliche Temperaturen in kürzester Zeit, auch an kalten Tagen: Die intelligent kombinierten Heizelemente sprechen besonders schnell an und wärmen Rücken, Arme und Beine. Damit müssen Sie und Ihr Beifahrer nicht frieren, selbst wenn der Innenraum noch nicht vollständig aufgewärmt wurde.

Enthalten in ENERGIZING Paket Plus (PBR)

Nur mit Memory-Paket (275) und Spiegel-Paket (P49)

Nicht mit Sitzheizung für Fahrer und Beifahrer (873)



P68

940,10
790,00
511,70
430,00

●

●

●

●

-

-

-

-

-

●

Mit ENERGIZING Paket (PBP)

511,70
430,00

●

●

●

●

●

Standheizung

Einsteigen, wohlfühlen und sicher losfahren. Die Standheizung mit Standlüftung bringt Ihren Fahrzeug-Innenraum an kalten und an heißen Tagen schnell und effizient auf eine angenehme Temperatur. Im Winter profitieren Sie zudem von eisfreien Scheiben und bei feuchter Witterung genießen Sie konstant freie Sicht ohne erneutes Beschlagen.

Nur mit Kraftstoffbehälter mit größerem Inhalt (80 l) (915) oder Kraftstoffbehälter mit größerem Volumen (66 l) (916)



228

1.451,80
1.220,00

●

●

●

●

●

Serien- und Sonderausstattung.

Interieur Klimatisierung

ENERGIZING Paket

mit bis zu 5 ENERGIZING Komfortprogrammen und ENERGIZING COACH; beinhaltet Sitzheizung für Fahrer und Beifahrer, AIR-BALANCE Paket und Ambientebeleuchtung. Komfort für alle Sinne: Dieses Paket bündelt besondere Ausstattungen mit innovativer Intelligenz. Ihr Mercedes kann Sie gezielt vitalisieren – für längere Leistungsfähigkeit am Steuer und eine angenehme Fahrt. Mit bis zu fünf Komfortprogrammen und Extras wie der Sitzheizung für Fahrer und Beifahrer. Enthält Sitzheizung für Fahrer und Beifahrer (873), AIR-BALANCE Paket (P21) und Ambientebeleuchtung (891)

Nur mit MBUX High-End Paket (DN2)
Nicht mit ENERGIZING Paket Plus (PBR)

Mit Business Paket (DB3)

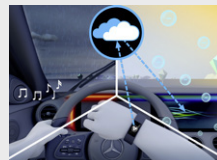

Code	Preis Euro inkl. MwSt. exkl. MwSt.
PBP	1.065,05 895,00
	636,65 535,00

636,65 535,00

ENERGIZING Paket Plus

mit bis zu 8 ENERGIZING Komfortprogrammen und ENERGIZING COACH; beinhaltet Multikontursitze für Fahrer und Beifahrer, Sitzklimatisierung für Fahrer und Beifahrer, Wärme-Komfort-Paket, AIR-BALANCE Paket und Ambientebeleuchtung. Komfort für alle Sinne auf höchstem Niveau: Dieses Paket bündelt ein Maximum an Premium-Ausstattungen mit innovativer Intelligenz. Ihr Mercedes kann Sie gezielt vitalisieren und verwöhnen – für längere Leistungsfähigkeit am Steuer und eine überaus angenehme Fahrt. Mit bis zu acht Komfortprogrammen und exklusiven Extras wie den Multikontursitzen.

Enthält Sitzklimatisierung für Fahrer und Beifahrer (401), Ambientebeleuchtung (891), AIR-BALANCE Paket (P21), Wärme-Komfort-Paket (P68) und Aktiv-Multikontursitz-Paket (432)

Nur mit Memory-Paket (275), Spiegel-Paket (P49) und MBUX High-End Paket (DN2)

Nicht mit ENERGIZING Paket (PBP), Polster Ledernachbildung ARTICO/Stoff Norwich schwarz (301), Polster Ledernachbildung ARTICO/Mikrofaser DINAMICA schwarz (601) oder Polster Ledernachbildung ARTICO/Mikrofaser DINAMICA AMG schwarz mit roter Kontrastziernaht (671)

Mit Business Paket (DB3)



PBR	5.206,25 4.375,00
	4.777,85 4.015,00

4.777,85 4.015,00

Ablagen

Ablagepaket

Das Ablagepaket umfasst nützliche Befestigungs- und Ordnungshilfen, wie zum Beispiel Cupholder in der Mittelkonsole, Taschenhaken im Kofferraum, eine Klappbox im Kofferraum und ein Netz auf dem Kofferraumboden.



30P	0,00 0,00
-----	--------------

CLS 220 d

CLS 300 d 4MATIC

CLS 400 d 4MATIC

CLS 450 4MATIC

Mercedes-AMG
CLS 53 4MATIC+

Serien- und Sonderausstattung.

Interieur Ablagen

Aschenbechereinsätze in den Ablagefächern vorn und hinten
Die Ablagefächer im vorderen und hinteren Bereich der Mittelkonsole lassen sich durch diese herausnehmbaren Einsätze in Aschenbecher mit Deckel verwandeln.



Code
Preis Euro
inkl. MwSt.
exkl. MwSt.

301
53,55
45,00

CLS 220 d

CLS 300 d 4MATIC

CLS 400 d 4MATIC

CLS 450 4MATIC

Mercedes-AMG
CLS 53 4MATIC+



Koffer- und Laderaum

EASY-PACK Quickfold
Mehr Flexibilität für Ihren Laderaum: Mit der klappbaren Fondsitzebank verwandeln Sie den Kofferraum im Handumdrehen in eine lange Ladefläche. Der Transport von großen oder sperrigen Gepäckstücken ist somit ganz einfach möglich.





287
517,65
435,00

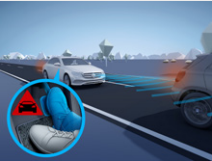
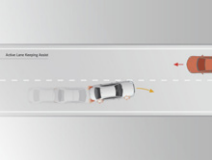

Serien- und Sonderausstattung.

Sicherheit und Assistenzsysteme

	Code	Preis Euro inkl. MwSt. exkl. MwSt.	CLS 220 d	CLS 300 d 4MATIC	CLS 400 d 4MATIC	CLS 450 4MATIC	Mercedes-AMG CLS 53 4MATIC+
Attention Assist kann typische Anzeichen von Müdigkeit über das Fahrerverhalten erkennen und den Fahrer vor zunehmender Müdigkeit oder Unaufmerksamkeit warnen. Dieses System kann insbesondere auf langen Strecken und bei Nachtfahrten die Fahrsicherheit erhöhen. ATTENTION ASSIST erkennt aufgrund des Lenkverhaltens typische Anzeichen von Ermüdung und starker Unaufmerksamkeit und warnt ihn visuell und akustisch vor drohendem Sekundenschlaf.		0,00 0,00	S	S	S	S	S
ADAPTIVE BRAKE mit Berganfahrhilfe, Vorfüllen und Trockenbremsen bei Nässe. Das Bremssystem steigert Fahrkomfort und Sicherheit. Einerseits hilft es mit der Grundfunktion Anti-Blockier-System (ABS), kritische Bremsmanöver sicherer zu meistern, andererseits unterstützt es den Fahrer durch Komfortfunktionen im Alltag, wie zum Beispiel mit der Berganfahrhilfe.		0,00 0,00	S	S	S	S	S
Aktiver Brems-Assistent Der Aktive Brems-Assistent kann Ihnen helfen, Auffahrunfälle mit vorausfahrenden oder stehenden Fahrzeugen sowie Unfälle mit sich in Bewegung befindlichen Fußgängern oder Radfahrern zu vermeiden. Dazu bietet das System neben einer Abstands- und Kollisionswarnung vor allem eine situationsgerechte Bremsverstärkung – bis hin zur autonomen Notbremsung.		258 0,00 0,00	S	S	S	S	S
Aktiver Spurhalte-Assistent Bringt Sie wieder auf Spur: Der Aktive Spurhalte-Assistent kann Sie per Lenkradvibration warnen, falls Sie unbeabsichtigt eine Fahrbahnmarkierung überfahren. In Gefahrensituationen kann das System zusätzlich aktiv per einseitiger Bremsung eingreifen und Sie wieder in Ihre Fahrspur zurückführen.		243 0,00 0,00	S	S	S	S	S
PRE-SAFE® System als präventiver Insassenschutz. Das PRE-SAFE® System nutzt für Sie die Zeit vor einem drohenden Unfall. Eine Vielzahl von Maßnahmen kann dabei auftretende Belastungen reduzieren. Der innovative PRE-SAFE® Sound erzeugt ein Rauschen aus den Lautsprechern und kann einen natürlichen Schutzreflex auslösen. Damit wird das Innenohr durch eine Dämpfung des Unfallgeräuschs geschont.		299 0,00 0,00	S	S	S	S	S
Airbags Airbag Fahrer, Airbag Beifahrer, Thorax-Pelvis-Sidebags in den Sitzen Fahrer/Beifahrer, Windowbags links/rechts, Kniebag für Fahrer.		0,00 0,00	S	S	S	S	S

● lieferbar gegen Mehrpreis

○ als Sonderausstattung ohne Mehrpreis lieferbar

S Serienausstattung

– nicht lieferbar

Abbildungen können Sonderausstattungen beinhalten.

Serien- und Sonderausstattung.

Sicherheit und Assistenzsysteme

	Code	Preis Euro inkl. MwSt. exkl. MwSt.	CLS 220 d	CLS 300 d 4MATIC	CLS 400 d 4MATIC	CLS 450 4MATIC	Mercedes-AMG CLS 53 4MATIC+
<p>Automatische Beifahrerairbag-Abschaltung Das System deaktiviert den Beifahrerairbag automatisch, sobald es einen rückwärtsgerichteten Kindersitz erkennt oder registriert, dass der Beifahrersitz unbesetzt ist. Ein Transponder im Kindersitz ist nicht notwendig. Wird erkannt, dass ein Erwachsener Platz nimmt, wird der Airbag automatisch aktiviert und das Risiko von Fehlbedienungen verringert.</p> 	U10	0,00 0,00	S	S	S	S	S
<p>Warnweste für Fahrer Für Ihre Sicherheit bei einer Panne sollten Sie außerhalb des Fahrzeugs unbedingt eine Warnweste tragen. Damit andere Verkehrsteilnehmer Sie auch in der Dunkelheit oder bei schlechten Sichtverhältnissen frühzeitig erkennen können. Deshalb sind die Warnwesten von Mercedes-Benz in Gelb gehalten und haben je zwei auffällige Leucht-Querstreifen.</p> 	70B	0,00 0,00	S	S	S	S	S
<p>Aktiver Lenk-Assistent Der Aktive Lenk-Assistent bietet Ihnen einen spürbaren Komfortgewinn am Steuer: Das System kann Sie mittels sanfter Lenkeingriffe dabei unterstützen, Ihr Fahrzeug mittig in der Fahrspur zu führen. Dies sorgt insbesondere auf monotonen Strecken mit gerade verlaufender und leicht kurviger Fahrbahn für ein hohes Maß an Entlastung. Nur mit Fahrassistenz-Paket (23P) oder Fahrassistenz-Paket Plus (P20)</p>	266	0,00 0,00	○	○	○	○	○
<p>Aktiver Abstands-Assistent DISTRONIC Den Komfort des Aktiven Abstands-Assistenten DISTRONIC möchten Sie im fließenden und stockenden Kolonnenverkehr nicht mehr missen. Das System entlastet Sie, indem es die Geschwindigkeit auf langsamer vorausfahrende Fahrzeuge automatisch regelt. Der gewünschte Sollabstand ist in mehreren Stufen einstellbar. Nur mit Fahrassistenz-Paket (23P) oder Fahrassistenz-Paket Plus (P20)</p> 	233	0,00 0,00	○	○	○	○	○
<p>Aktiver Geschwindigkeitslimit-Assistent Der Aktive Geschwindigkeitslimit-Assistent hilft Ihnen, auch in unübersichtlichen Situationen das vorgeschriebene Tempolimit einzuhalten. Eine Kamera erkennt Geschwindigkeitslimits, die der Aktive Abstands-Assistent DISTRONIC automatisch übernimmt und als Geschwindigkeit einregelt – für mehr Sicherheit und Komfort beim Fahren. Nur mit Fahrassistenz-Paket (23P) oder Fahrassistenz-Paket Plus (P20) und MBUX High-End Paket (DN2)</p> 	546	0,00 0,00	○	○	○	○	○

Serien- und Sonderausstattung.

Sicherheit und Assistenzsysteme

PRE-SAFE® Impuls Seite

Der Bodyguard an Ihrer Seite: PRE-SAFE® Impuls Seite kann Sie und Ihren Beifahrer mit einem seitlichen Impuls auf einen Seitenaufprall vorbereiten und das Verletzungsrisiko reduzieren. Das System kann Sie von der dem Unfall zugewandten Seite in Richtung Fahrzeugmitte bewegen. Das kann sich bei einem Seitenaufprall positiv auswirken.

Nur mit Fahrassistenz-Paket Plus (P20)

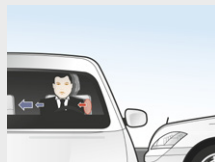

Code

Preis Euro
inkl. MwSt.
exkl. MwSt.

CLS 220 d

CLS 300 d 4MATIC

CLS 400 d 4MATIC

CLS 450 4MATIC

Mercedes-AMG
CLS 53 4MATIC+

292

0,00
0,00

○

○

○

○

○

Sidebags im Fond

Die Seitenairbags im Fond schützen den Brustbereich auf den äußeren Fondsitzen bei einem schweren Seitenaufprall. Damit verfügen Sie gemeinsam mit den serienmäßigen Windowbags über das bestmögliche Sicherheitspotenzial, um Verletzungen zu vermindern beziehungsweise abzumildern. Dazu schieben sich die Luftpolster zwischen Türseite und Passagier.



293

452,20
380,00

●

●

●

●

●

Totwinkel-Assistent

Der Totwinkel-Assistent sieht für Sie ganz genau hin – insbesondere sobald Sie den Blinker betätigen. Das System kann Sie somit vor Seitenkollisionen mit anderen Verkehrsteilnehmern im toten Winkel optisch und akustisch warnen. Auch nach der Fahrt bleibt das System noch wachsam und warnt Sie, wenn Sie die Tür im falschen Moment öffnen.

Enthalten in Fahrassistenz-Paket (23P) und Fahrassistenz-Paket Plus (P20)

Nur mit Spiegel-Paket (P49)



234

535,50
450,00

●

●

●

●

●

Fahrassistenz-Paket

Begeben Sie sich auf den Weg zum autonomen Fahren: Modernste Systeme unterstützen Sie situationsgerecht bei Geschwindigkeitsanpassung, Lenken und Kollisionsgefahr. Das Unfallrisiko sinkt – Passagiere und Verkehrsteilnehmer werden effektiv geschützt. So erreichen Sie Ihr Ziel entspannt und sicher.

Umfänge des Fahrassistenz-Pakets: Aktiver Abstands-Assistent DISTRONIC (233) inkl. aktivem Geschwindigkeitslimit-Assistent (546), erweitertem automatischem Wiederanfahren auf Autobahnen, streckenbasierter Geschwindigkeitsanpassung mit Stauendefunktion (nur bei Wahl von Aktiver Park-Assistent (235)); Aktiver Lenk-Assistent (266) inkl. aktivem Nothalt-Assistent mit SOS-Funktion, Rettungsgassenfunktion; Aktiver Brems-Assistent inkl. Abbiege- und Kreuzungsfunktion, Stauende-Notbremsfunktion; Ausweich-Lenk-Assistent; Aktiver Spurhalte-Assistent; Aktiver Totwinkel-Assistent inkl. Ausstiegswarnfunktion, Fußgängerwarnfunktion im Bereich von Zebrastreifen; PRE-SAFE® PLUS

Nur mit Spiegel-Paket (P49) und MBUX High-End Paket (DN2)

Nicht mit Fahrassistenz-Paket Plus (P20) oder Totwinkel-Assistent (234)

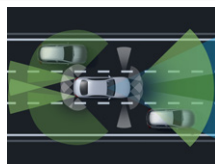

23P

2.296,70
1.930,00

●

●

●

●

●

Serien- und Sonderausstattung.

Sicherheit und Assistenzsysteme

Fahrassistenz-Paket Plus

Das Fahrassistenz-Paket Plus bietet ein Höchstmaß an Komfort und Sicherheit auf dem Weg zum autonomen Fahren. Ergänzend zum Fahrassistenz-Paket (23P) erhalten Sie den Aktiven Stau-Assistenten, der Sie umfassend beim anstrengenden Folgefahren im stockenden Verkehr unterstützt. Abbremsen und Wiederanfahren dürfen Sie entspannt Ihrem Mercedes überlassen. Ein weiteres Plus dieses Pakets: Bei fremdverursachten Seitenkollisionen kann PRE-SAFE® Impuls Seite zusätzlich schützen.

Umfänge des Fahrassistenz-Pakets Plus: alle Bestandteile des Fahrassistenz-Pakets (23P);

Aktiver Stau-Assistent; PRE-SAFE® Impuls Seite (292)

Nur mit Spiegel-Paket (P49) und MBUX High-End Paket (DN2)

Nicht mit Fahrassistenz-Paket (23P) oder Totwinkel-Assistent (234)

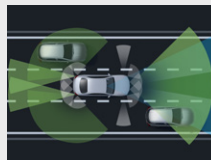

Code

Preis Euro
inkl. MwSt.
exkl. MwSt.

CLS 220 d

CLS 300 d 4MATIC

CLS 400 d 4MATIC

CLS 450 4MATIC

Mercedes-AMG
CLS 53 4MATIC+

P20

2.891,70
2.430,00



Feuerlöscher

montiert vorn am Fahrersitz. Der Feuerlöscher befindet sich unterhalb der Vorderseite des Fahrersitzes.



682

142,80
120,00



Serien- und Sonderausstattung.

Parken und Rangieren

Aktiver Park-Assistent mit PARKTRONIC

Verwandeln Sie Stress vor engeren Parklücken in souveräne Gelassenheit. Der Aktive Park-Assistent mit PARKTRONIC kann Parkplätze nicht nur finden – er unterstützt Sie auch beim Ein- und Ausparken. Dabei assistiert er Ihnen beim Lenken und bei Fahrzeugen mit Automatikgetriebe zusätzlich beim Gas geben, Bremsen und Gangwechseln.

Enthalten in Park-Paket mit Rückfahrkamera (P44) und Park-Paket mit 360°-Kamera (P47)

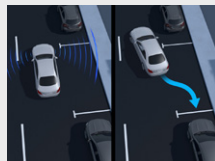

Code

Preis Euro
inkl. MwSt.
exkl. MwSt.

CLS 220 d

CLS 300 d 4MATIC

CLS 400 d 4MATIC

CLS 450 4MATIC

Mercedes-AMG
CLS 53 4MATIC+

235

886,55
745,00



Park-Paket mit Rückfahrkamera

Meistern Sie selbst enge Parklücken mit Leichtigkeit. Die Kombination von Park-Assistent PARKTRONIC und Rückfahrkamera unterstützt Sie beim Einparken, Ausparken und Rangieren. Dank der besseren Übersicht können Sie souverän manövrieren und unter Umständen ärgerliche Parkschäden vermeiden.

Nicht mit Park-Paket mit 360°-Kamera (P47)



P44

1.243,55
1.045,00



Park-Paket mit 360°-Kamera

Optimaler Park-Service an Bord. Der Aktive Park-Assistent mit 360°-Kamera erleichtert Ihnen sowohl die Parkplatzsuche als auch das Ein- und Ausparken. Dabei haben Sie die Wahl: dank Rundumsicht souverän selbst parken – oder stressfreier parken lassen.

Nur mit Spiegel-Paket (P49)

Nicht mit Park-Paket mit Rückfahrkamera (P44)



P47

1.790,95
1.505,00



Anhängerrangier-Assistent

Sparen Sie Zeit und Nerven beim Rangieren: Mit dem Anhängerrangier-Assistenten erledigen Sie das Rückwärtsmanövrieren souverän, präzise und entspannt – auch in schwierigen Situationen. Insbesondere für ungeübte Gespannfahrer ist das assistierte Steuern eine echte Erleichterung.

Nur mit Anhängervorrichtung mit ESP® Anhängerstabilisierung (550), Spiegel-Paket (P49) und Park-Paket mit 360°-Kamera (P47)

Voraussichtlich verfügbar ab Ende September 2021



553

416,50
350,00



Serien- und Sonderausstattung.

Infotainment, Navigation und Kommunikation

Mercedes-Benz Notrufsystem

Das Mercedes-Benz Notrufsystem kann im Notfall für den entscheidenden Zeitvorteil sorgen. Über ein Kommunikationsmodul mit eigener SIM-Karte wird bei einem erkannten Unfall automatisch ein Notruf ausgelöst, der die Zeit bis zum Eintreffen von Rettungskräften verkürzen kann. Der Notruf kann auch manuell ausgelöst werden, um Hilfe zu organisieren.

In einem Notfall werden die folgenden Informationen an das Notrufzentrum übermittelt: GPS-Positionsdaten des Fahrzeugs, Fahrtrichtung, Fahrzeugidentifikationsnummer, geschätzte Anzahl der Personen im Fahrzeug, manuelle/automatische Auslösung, Zeitstempel (Zeitpunkt des Unfalls), Spracheinstellung im Infotainmentsystem (nur bei Verbindung zur Mercedes-Benz Notrufzentrale) und Antriebsart (Diesel, Benzin, Elektro usw.)

Die manuelle Auswahl einer Verbindung mit öffentlichen Notfall-Rufnummern (z. B. 112) ist über das Notrufsystem nicht möglich. Falls keine Verbindung mit der Mercedes-Benz Notrufzentrale aufgebaut werden kann, wird automatisch der Verbindungsaufbau mit einer öffentlichen Notfall-Rufnummer (z. B. 112) versucht.



Code

Preis Euro
inkl. MwSt.
exkl. MwSt.

CLS 220 d

CLS 300 d 4MATIC

CLS 400 d 4MATIC

CLS 450 4MATIC

Mercedes-AMG
CLS 53 4MATIC+

351

0,00
0,00

S

S

S

S

S

Kommunikationsmodul (LTE) für die Nutzung von Mercedes me connect Diensten

Das Kommunikationsmodul (LTE) bietet Ihnen ein klares Plus an Komfort und Sicherheit. Es verknüpft das Fahrzeug mit dem Internet – damit Sie hilfreiche Dienste wie die Live Traffic Information von Mercedes me connect nutzen können. Zwei Mobilfunkantennen und eine LTE-fähige SIM-Karte sorgen für eine schnelle Verbindung.

Zur Nutzung mancher Dienste werden zusätzliche Sonderausstattungen benötigt. Weitere Informationen über Dienste-Inhalte, Dienste-Laufzeiten, Nutzungsbedingungen und die Aktivierung der einzelnen Dienste sind unter www.mercedes.me oder bei jedem teilnehmenden Mercedes-Benz Händler erhältlich. Die Geschwindigkeit und Verfügbarkeit der Daten-Verbindung variiert in Abhängigkeit von der Netzabdeckung am Standort des Fahrzeugs.

Die fest eingebaute SIM-Karte ist die Grundlage, damit Sie die Dienste von Mercedes me connect nutzen können. Teilweise müssen Sie diese Dienste separat bei der Daimler AG buchen. Die Nutzung setzt eine Verknüpfung des Fahrzeugs beim Händler, Ihre Registrierung auf dem Kundenportal „Mercedes me“ und das Akzeptieren der Nutzungsbedingungen voraus. Auf dem Kundenportal können Sie die Mercedes me connect Dienste auch konfigurieren und verwalten.

Für die Nutzung der Dienste ist eine Registrierung im Mercedes me Portal sowie die Zustimmung zu den Nutzungsbedingungen für die Mercedes me connect Dienste notwendig. Zusätzlich muss das jeweilige Fahrzeug mit dem Benutzerkonto verknüpft sein. Nach Ablauf der initialen Laufzeit können die Dienste kostenpflichtig verlängert werden. Die erstmalige Aktivierung der Dienste ist innerhalb von 1 Jahr ab Erstzulassung oder Inbetriebnahme durch den Kunden möglich, je nachdem was zuerst erfolgt

Vorübergehend kann es bei bestimmten Fahrzeugen aufgrund von Lieferengpässen zur temporär eingeschränkter Verfügbarkeit des Kommunikationsmoduls (LTE) kommen. Betroffen sind insbesondere die Mercedes me connect Dienste einschließlich des Notrufsystems (eCall). Fortlaufend aktualisierte Informationen gibt es bei den Mercedes-Benz Händlern.



362

0,00
0,00

S

S

S

S

S

Remote Services Plus

Das Paket Remote Services Plus macht Mobilität zu einem neuen Erlebnis und bringt mehr Komfort und Sicherheit. Statusabfragen informieren über die Reichweite. Sie können bestimmte Funktionen fernbedienen und Ihr Fahrzeug lokalisieren. Dienste wie das Wartungsmanagement koordinieren Servicetermine und Sie sparen wertvolle Zeit.

33U

0,00
0,00

S

S





S

S

S

Serien- und Sonderausstattung.

Infotainment, Navigation und Kommunikation

	Code	Preis Euro inkl. MwSt. exkl. MwSt.	CLS 220 d	CLS 300 d 4MATIC	CLS 400 d 4MATIC	CLS 450 4MATIC	Mercedes-AMG CLS 53 4MATIC+
<p>Festplatten-Navigation</p> <p>Sparen Sie Zeit durch eine schnelle Festplatten-Navigation mit flexiblen Eingaben über Touchbedienung oder Spracheingabe. Dabei sind die 3D-Anzeigen etwa von Sehenswürdigkeiten auch ein optischer Genuss. Das intelligente System führt sie zuverlässig an Ihr Ziel und greift dabei sowohl auf lokale sowie aktuelle Online-Informationen zurück.</p> 	365	0,00 0,00	S	S	S	S	S
<p>Vorrüstung für Live Traffic Information</p> <p>Kommen Sie stressfrei, auf dem besten Weg und schneller an Ihr Ziel. Live Traffic Information empfängt in Echtzeit präzisere und aktuellere Verkehrsdaten als übliche Systeme und optimiert die dynamische Routenführung. Ob in der Rushhour oder auf Reisen: Sie können auf viele Situationen reagieren und Staus sowie Stop-and-go-Verkehr einfach umfahren.</p> <p>Für die Nutzung der Dienste ist eine Registrierung im Mercedes me Portal sowie die Zustimmung zu den Nutzungsbedingungen für die Mercedes me connect Dienste notwendig. Zusätzlich muss das jeweilige Fahrzeug mit dem Benutzerkonto verknüpft sein. Nach Ablauf der initialen Laufzeit können die Dienste kostenpflichtig verlängert werden. Die erstmalige Aktivierung der Dienste ist innerhalb von 1 Jahr ab Erstzulassung oder Inbetriebnahme durch den Kunden möglich, je nachdem was zuerst erfolgt</p> 	367	0,00 0,00	S	S	S	S	S
<p>Digitales Radio</p> <p>Digitalradio bietet Ihnen noch mehr Information und Entertainment durch deutlich mehr Programme. Wählen Sie Ihre persönlichen Lieblings-Sender. Gleichzeitig steigert der klare, rauschfreie Empfang den Hörgenuss.</p> <p>Digitale Sendeverfahren sind noch nicht flächendeckend eingeführt. Bei Bedarf schaltet das Digitalradio automatisch auf analogen Empfang (FM-UKW) um.</p> 	537	0,00 0,00	S	S	S	S	S
<p>Touchpad</p> <p>Mit dem Touchpad bedienen Sie das Display des Infotainmentsystems wie mit einem Smartphone. Verschieben oder vergrößern Sie die Inhalte ganz einfach per Einzahn-Geste. Ein haptisches Feedback begleitet jede Eingabe. Das Touchpad erkennt Ihre Handschrift für den Fall, dass Sie Adressen oder Telefonnummern eingeben möchten.</p> 	446	0,00 0,00	S	S	S	S	S
<p>Erweiterte Funktionen MBUX</p> <p>Schaffen Sie eine emotionale Verbindung – aus einem Fahrzeug wird Ihr Fahrzeug. Denn die erweiterten Funktionen MBUX stellen sich voll auf Sie ein. Sagen Sie „Hey Mercedes“ und Ihre MBUX warten auf Ihre Wünsche. Persönliche Profile, Vorhersage-Funktionen sowie ein Wifi-Hotspot definieren den Begriff digitale Vernetzung völlig neu.</p> 	355	0,00 0,00	S	S	S	S	S

Serien- und Sonderausstattung.

Infotainment, Navigation und Kommunikation

MBUX Interieur-Assistent

Genießen Sie berührungslosen Bedienkomfort: Dieses innovative System erfasst und interpretiert Ihre Hand- und Armbewegungen. Ausgewählte Funktionen können Sie somit sprichwörtlich im Handumdrehen aktivieren. Dabei kann das System zwischen Fahrer und Beifahrer unterscheiden – damit Sie genau die Menüs erreichen, die Sie bedienen möchten.

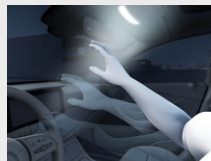

Code

77B

Preis Euro
inkl. MwSt.
exkl. MwSt.

357,00
300,00

CLS 220 d

CLS 300 d 4MATIC

CLS 400 d 4MATIC

CLS 450 4MATIC

Mercedes-AMG
CLS 53 4MATIC+

●

●

●

●

●

MBUX High-End Paket

Mit dem Widescreen Cockpit (868) verwandeln Sie Informationen auf zwei voll-digitalen Farb-Displays in Flatscreen-Optik mit einer Bildschirmdiagonale von jeweils 12,3 Zoll in ein echtes Erlebnis. Durch die erweiterten Navigationsdienste im Konnektivitäts-Paket Navigation (PBF) sind Sie vorausschauend informiert. Der Verkehrszeichen-Assistent (513) unterstützt Sie auch in unübersichtlichen und veränderlichen Situationen mit einem wachsamem Blick. Die Smartphone-Integration (14U) verschmilzt das Mobiltelefon via Apple CarPlay® und Android Auto mit dem Mediasystem.



DN2

2.136,05
1.795,00

●

●

●

●

●

Umfänge des MBUX High-End Pakets: MBUX Augmented Reality für Navigation (U19), Verkehrszeichen-Assistent (513), Konnektivitäts-Paket Navigation (PBF), Widescreen Cockpit (868), Kabelloses Ladesystem für mobile Endgeräte (897), Smartphone Integration (14U), Vorrüstung für digitale Schlüsselübergabe (20U).

Enthalten in Business-Paket (DB3)

Mit MBUX Augmented Reality für Navigation (U19)

2.600,15
2.185,00

●

●

●

●

●

MBUX Augmented Reality für Navigation

Damit Sie sich in komplexen Verkehrssituationen zurechtfinden, vernetzt MBUX Augmented Reality für Navigation die virtuelle Welt mit der realen. Die Technik blendet grafische Navigations- und Verkehrshinweise in Live-Bilder ein. Sie kommen schnell, sicher und stressfrei ans Ziel.

Nur mit MBUX High-End Paket (DN2)



U19

0,00
0,00

○

○

○

○

○

Verkehrszeichen-Assistent

Behält für Sie die Orientierung: Der Verkehrszeichen-Assistent kann dank intelligenter Verknüpfung von Kamera- und Kartendaten nicht nur Geschwindigkeitslimits, Überholverbote und deren Aufhebung erkennen. Er zeigt auch Einfahrverbote an und warnt Sie vor Falscheinfahrt.

Nur mit MBUX High-End Paket (DN2)



513

0,00
0,00

○

○

○

○

○

Serien- und Sonderausstattung.

Infotainment, Navigation und Kommunikation

	Code	Preis Euro inkl. MwSt. exkl. MwSt.	CLS 220 d	CLS 300 d 4MATIC	CLS 400 d 4MATIC	CLS 450 4MATIC	Mercedes-AMG CLS 53 4MATIC+
<p>Konnektivitäts-Paket Navigation Dienst 3 Jahre ab Aktivierung kostenfrei nutzbar. Diese Kombination von Mercedes me connect Diensten und der Festplatten-Navigation macht Ihnen den Alltag einfacher. So finden Sie immer den richtigen Weg und sind bestens informiert. Ihr Fahrzeug beantwortet Ihnen Fragen zu Ihrer Reise. Sie erfahren die Anzahl aktuell verfügbarer Parkplätze oder das aktuelle Wetter. Damit gelingt Ihnen die Reiseplanung noch leichter. Nur mit MBUX High-End Paket (DN2)</p>	PBF	0,00 0,00	<input type="radio"/>	<input type="radio"/>	<input type="radio"/>	<input type="radio"/>	<input type="radio"/>
<p>Widescreen Cockpit Begeisterndes Design trifft auf voll-digitale Anzeige mit flexiblen Darstellungsmöglichkeiten: Das Widescreen Cockpit verwandelt Informationen in ein echtes Erlebnis. Die gewünschten Inhalte sind individuell positionierbar und die vielfältigen Funktionen dank Touch-Technologie intuitiv bedienbar. Nur mit MBUX High-End Paket (DN2)</p>	868	0,00 0,00	<input type="radio"/>	<input type="radio"/>	<input type="radio"/>	<input type="radio"/>	<input type="radio"/>
<p>Kabelloses Ladesystem für mobile Endgeräte in der Spontanablage. Aus Fahrtzeit wird Ladezeit – Ihr Smartphone ist mit nur einer Handbewegung an seinem festen Platz in der Spontanablage und wird dort kabellos geladen. Unabhängig von Modell und Marke laden sich kompatible Smartphones kabellos auf. Informationen zu kompatiblen Mobiltelefonen erhalten Sie unter: www.mercedes-benz.com/connect/ Enthalten in Multifunktions-Telefonie (899) Nur mit MBUX High-End Paket (DN2)</p>	897	0,00 0,00	<input type="radio"/>	<input type="radio"/>	<input type="radio"/>	<input type="radio"/>	<input type="radio"/>
<p>Smartphone Integration auch als on-demand-Ausstattung verfügbar. Die Smartphone-Integration verschmilzt das Mobiltelefon via Apple CarPlay® und Android Auto mit dem Mediasystem. Damit haben Sie komfortabel Zugriff auf die wichtigsten Anwendungen Ihres Smartphones. Auch Apps von Drittanbietern wie etwa Spotify können Sie schnell und einfach benutzen. Nur mit MBUX High-End Paket (DN2)</p>	14U	0,00 0,00	<input type="radio"/>	<input type="radio"/>	<input type="radio"/>	<input type="radio"/>	<input type="radio"/>

Serien- und Sonderausstattung.

Infotainment, Navigation und Kommunikation

	Code	Preis Euro inkl. MwSt. exkl. MwSt.	CLS 220 d	CLS 300 d 4MATIC	CLS 400 d 4MATIC	CLS 450 4MATIC	Mercedes-AMG CLS 53 4MATIC+
<p>Vorrüstung für digitale Schlüsselübergabe</p> <p>Dienst 3 Jahre ab Aktivierung kostenfrei nutzbar. Teilen Sie Ihr Fahrzeug so einfach wie nie mit Freunden und Familienmitgliedern – egal, wo Sie gerade sind. Dabei behalten Sie die volle Kontrolle und entscheiden bequem per App, ob Sie einer Nutzung zustimmen. Über die mobile Anwendung wird das Fahrzeug auch lokalisiert und entriegelt. Erst mit Leihbeginn aktiviert sich ein hinterlegter Schlüssel.</p> <p>Für die Nutzung des Dienstes benötigen Sie ein iOS- oder Android-fähiges Smartphone und die App. Die Nutzung setzt eine aktive Daten-Verbindung von Fahrzeug und Smartphone voraus. Sollten das Fahrzeug und/oder das Smartphone keine Daten-Verbindung aufbauen können, ist die Nutzung des Dienstes nicht möglich. Für die Nutzung der Dienste ist eine Registrierung im Mercedes me Portal sowie die Zustimmung zu den Nutzungsbedingungen für die Mercedes me connect Dienste notwendig. Zusätzlich muss das jeweilige Fahrzeug mit dem Benutzerkonto verknüpft sein. Nach Ablauf der initialen Laufzeit können die Dienste kostenpflichtig verlängert werden. Die erstmalige Aktivierung der Dienste ist innerhalb von 1 Jahr ab Erstzulassung oder Inbetriebnahme durch den Kunden möglich, je nachdem was zuerst erfolgt</p> <p>Nur mit MBUX High-End Paket (DN2)</p>	20U	0,00 0,00	○	○	○	○	○
<p>Head-up-Display</p> <p>Beste Aussichten für sportlichen Fahrspaß und ein souveränes Fahrgefühl: Das Head-up-Display verwandelt Ihre Frontscheibe in ein faszinierendes digitales Cockpit. Damit haben Sie wichtige Informationen immer direkt im Blick. Ihre volle Aufmerksamkeit gehört der Straße und dem Verkehrsgeschehen vor Ihnen.</p>	463	1.249,50 1.050,00	●	●	●	●	●
<p>Multifunktions-Telefonie</p> <p>mit kabellosem Ladesystem vorne. Verbinden Sie Ihr Mobiltelefon und die Außenantenne zu einem Team – und profitieren von einem besseren Empfang. Dazu legen Sie einfach Ihr induktiv ladbares Telefon in die Auflagematte. Dann sendet eine zusätzlich verbaute, integrierte Antenne die Signale nach außen. Die Fahrzeuglautsprecher übernehmen die Sprachausgabe.</p> <p>Telefonate laufen nach wie vor über das Telefon – nur die Sprachausgabe wird vom Fahrzeug übernommen. Die Multifunktions-Telefonie integriert keinen WLAN-Hotspot. Dieser wird aber je nach Baureihe mit der serienmäßigen Telematik bzw. als Sonderausstattung zugesteuert</p> <p>Informationen zu kompatiblen Mobiltelefonen erhalten Sie unter: www.mercedes-benz.com/connect/</p>	899	583,10 490,00	●	●	●	●	●
<p>Mit MBUX High-End Paket (DN2)</p>		345,10 290,00	●	●	●	●	●



Serien- und Sonderausstattung.

Infotainment, Navigation und Kommunikation

Burmester® Surround-Soundsystem

mit 13 Lautsprechern und 590 Watt Systemleistung. Erleben Sie mehr Performance und Exklusivität durch den legendären Burmester-Sound. Die Hochleistungslautsprecher entwickeln einen erstklassigen Raumklang. Diesen können Sie gezielt für die vorderen und hinteren Plätze optimieren und das Hörerlebnis intensivieren.



Code

810

Preis Euro
inkl. MwSt.
exkl. MwSt.

1.100,75
925,00

CLS 220 d



CLS 300 d 4MATIC



CLS 400 d 4MATIC



CLS 450 4MATIC







Mercedes-AMG
CLS 53 4MATIC+



Serien- und Sonderausstattung.

Technik

	Code	Preis Euro inkl. MwSt. exkl. MwSt.	CLS 220 d	CLS 300 d 4MATIC	CLS 400 d 4MATIC	CLS 450 4MATIC	Mercedes-AMG CLS 53 4MATIC+
EQ Boost Startergenerator Der Starter-Generator steigert mit Boost-Funktion die Agilität und senkt mit effizienter Rekuperation den Verbrauch. So speist sich ein hoher Anteil der beim Bremsen freigesetzten Energie in die Batterie zurück. Auch Fahr- und Geräuschkomfort profitieren. Basis ist das 48-Volt-Bordnetz.	B01	0,00 0,00	-	-	-	S	S
AdBlue® Behälter Mit einem großen Volumen von 23,5 l erhöht der AdBlue® Behälter die Reichweite des Fahrzeugs bis zur nächsten Betankung mit NOx-Reduktionsmittel.	 U85	0,00 0,00	S	S	S	-	-
Kraftstoffbehälter mit größerem Volumen 66 l Mit dem auf 66 Liter vergrößerten Kraftstoffbehälter müssen Sie deutlich seltener eine Tankstelle ansteuern. Der Kraftstoffbehälter mit größerem Volumen gibt Ihnen so gerade auf langen Fahrten das Gefühl zusätzlicher Freiheit.	 916	59,50 50,00	●	●	●	S	S
Kraftstoffbehälter mit größerem Inhalt 80 l Mit dem Kraftstoffbehälter mit größerem Volumen können Sie längere Strecken zurücklegen, ohne einen Tankstopp einlegen zu müssen. Damit sind Sie noch flexibler in Ihrer Routenplanung.	 915	119,00 100,00	-	-	-	●	●
Bremsanlage mit größeren Bremsscheiben an der Vorderachse Die Bremsanlage mit vergrößerten und gelochten Bremsscheiben an der Vorderachse packt auch nach mehreren starken Bremsungen jederzeit kraftvoll zu. Sie können also in allen Fahrsituationen auf standfeste Bremsen vertrauen. Enthalten in AMG Line Exterior (P31)	 U29	297,50 250,00	●	●	S	S	S

Serien- und Sonderausstattung.

Antrieb

9G-TRONIC

Überlassen Sie Ihrem Fahrzeug die Schaltarbeit: Die Gangwechsel des Automatikgetriebes 9G-TRONIC spüren Sie kaum. Neun Gänge ermöglichen niedrige Drehzahlen, das senkt Ihren Kraftstoffverbrauch und sorgt für ein angenehmeres Geräuschniveau.



Code

421

Preis Euro
inkl. MwSt.
exkl. MwSt.

0,00
0,00

CLS 220 d

S

CLS 300 d 4MATIC

S

CLS 400 d 4MATIC

S

CLS 450 4MATIC

S

Mercedes-AMG
CLS 53 4MATIC+

S

Fahrwerk

DYNAMIC SELECT

Die DYNAMIC SELECT Fahrprogramme verändern das Fahrverhalten Ihres Mercedes auf Knopfdruck. Darüber steuern Sie beispielsweise die Charakteristik von Motor, Getriebe, Fahrwerk und Lenkung passend zur Fahrsituation: Ob dynamisch im Sport-Modus, ganz entspannt im Comfort-Modus oder besonders sparsam im Eco-Modus. Sie bestimmen den Stil Ihrer Fahrt.



B59

0,00
0,00

S

S

S

S

–

Komfortfahrwerk mit Tieferlegung

Dieses Fahrwerk mit einem selektiven passiven Dämpfungssystem sorgt für ausgewogenen Fahrkomfort auf jeder Fahrbahn. Eine Tieferlegung um 15 mm verbessert die Fahrstabilität insbesondere in Kurven und verleiht dem Fahrzeug eine sportlichere Optik.



677

0,00
0,00

S

S

S

S

–

AIR BODY CONTROL

Die AIR BODY CONTROL vereint die Vorteile mehrerer Fahrwerke – Sie wechseln jederzeit von Komfort zu Dynamik. Dabei ist die Bandbreite des Setups beeindruckend. Denn die Mehrkammer-Luftfedern sind dreifach regelbar. Sie bieten ausgezeichneten Abrollkomfort auf schwierigem Untergrund oder auch sportlichen Charakter. Praktisch: die Niveauregulierung.



489

2.261,00
1.900,00

●

●

●

●





–

Fahrhilfen und Sitzanpassungen.

	Code	Preis Euro inkl. MwSt. exkl. MwSt.	CLS 220 d	CLS 300 d 4MATIC	CLS 400 d 4MATIC	CLS 450 4MATIC	Mercedes-AMG CLS 53 4MATIC+
Zulassungsgutachten Für die Ausstattung unserer Fahrzeuge mit Fahrhilfen ab Werk ist in den meisten Fällen ein Teilegutachten notwendig. In diesem Fall wird das Fahrzeug nur mit dem entsprechenden Gutachten ausgeliefert.	E08	142,80 120,00	●	●	●	●	●
Lenkraddrehknopf (links oder rechts) Für die sichere und komfortable Bedienung Ihres Lenkrades mit einer Hand sorgt der ergonomische Lenkraddrehknopf. Dieser wird unterhalb des Airbags stabil am Lenkradkorpus befestigt, sodass die Funktion des Airbags erhalten bleibt. Wird der Lenkraddrehknopf nicht benötigt, lässt sich dieser über einen Druckknopf bequem aus der Halterung lösen. Nur mit Zulassungsgutachten (E08)	E65/ E66	499,80 420,00	●	●	●	●	●
Handbediengerät Easy Speed Mit dem Handbediengerät Easy Speed erfolgt die Beschleunigung und das Bremsen durch ein komfortables und innovatives Bediensystem. Durch sein schlankes Design fügt es sich angenehm in Ihren Fahrzeuginnenraum ein. Nur mit Memory-Paket (275) und Zulassungsgutachten (E08) Nicht mit Pedalerhöhung 2-fach (E92) und Sitzverlagerung links nach hinten (E94)	E84	2.737,00 2.300,00	●	●	●	●	●
Handbediengerät Easy Speed beledert Mit dem belederten Handbediengerät Easy Speed erfolgt die Beschleunigung und das Bremsen durch ein komfortables und innovatives Bediensystem. Durch sein schlankes Design und elegantes Leder fügt es sich optimal in Ihren Fahrzeuginnenraum ein. Nur mit Memory-Paket (275) und Zulassungsgutachten (E08) Nicht mit Pedalerhöhung 2-fach (E92) und Sitzverlagerung links nach hinten (E94)	E83	3.451,00 2.900,00	●	●	●	●	●
Handbediengerät Classic Das Handbediengerät Classic vereint ansprechendes Design mit hohem Komfort und einer sicheren Bedienung Ihres Mercedes-Benz mit der Hand, damit Sie stets sicher unterwegs sind, auch ohne eine Bedienung der Fußpedale. Nur mit Memory-Paket (275) und Zulassungsgutachten (E08) Nicht mit Pedalerhöhung 2-fach (E92) und Sitzverlagerung links nach hinten (E94)	E67	2.499,00 2.100,00	●	●	●	●	●



Zum Führen eines Fahrzeuges mit Fahrhilfen sind die Vorgaben der Führerschein- und Zulassungsstellen sowie von TÜV/DEKRA zu beachten. Die Funktionen des Originalfahrzeuges bleiben erhalten, so dass das Fahrzeug, auch ohne Nutzung der Fahrhilfen, von Personen ohne Behinderung gefahren werden kann. Je nach gewünschter Fahrhilfe können sich jedoch Einschränkungen bei Platzangebot und Funktion ergeben.

Fahrhilfen und Sitzanpassungen.

	Code	Preis Euro inkl. MwSt. exkl. MwSt.	CLS 220 d	CLS 300 d 4MATIC	CLS 400 d 4MATIC	CLS 450 4MATIC	Mercedes-AMG CLS 53 4MATIC+
<p>Handbediengerät Classic beledert</p> <p>Das belederte Handbediengerät Classic vereint ansprechendes Design mit hohem Komfort und einer sicheren Bedienung Ihres Mercedes-Benz mit der Hand, damit Sie stets sicher unterwegs sind, auch ohne eine Bedienung der Fußpedale. Das feine Leder sorgt für eine elegante Anmutung und fügt Ihr Handbediengerät geschmackvoll in den Fahrzeuginnenraum ein.</p> <p>Nur mit Memory-Paket (275) und Zulassungsgutachten (E08) Nicht mit Pedalerhöhung 2-fach (E92) und Sitzverlagerung links nach hinten (E94)</p>		E68 3.213,00 2.700,00	●	●	●	●	●
<p>Kombischalterverlegung nach rechts</p> <p>Die Verlegung des Kombischalters nach rechts ermöglicht Ihnen eine einfache Bedienung von Funktionen wie Blinker, Fernlicht und Lichttupe mit der rechten Hand. Dazu wird ein Hebel auf dem Originalschalter angebracht und auf die rechte Seite geführt, sodass Ihnen eine Bedienung trotz eingeschränkter Beweglichkeit in der linken Hand möglich ist.</p> <p>Nur mit Zulassungsgutachten (E08)</p>		E88 297,50 250,00	●	●	●	●	●
<p>Pedalabdeckung</p> <p>Als weiteres Sicherheits-Plus verhindert die Pedalabdeckung das ungewollte Betätigen der Pedalanlage und ergänzt auf diese Weise optimal die Funktion Ihres Handbediengeräts. Die Abdeckung kann bei Bedarf mühelos abgenommen werden, was eine flexible Nutzung der Original-Pedalerie für weitere Fahrer ermöglicht.</p> <p>Nur mit Zulassungsgutachten (E08)</p>		E87 595,00 500,00	●	●	●	●	●
<p>Pedalverlegung Gas nach links elektronisch</p> <p>Die elektronische Pedalverlegung ermöglicht eine Bedienung Ihres Fahrzeugs mit dem linken Fuß und damit eine sichere Teilnahme am aktiven Straßenverkehr trotz beweglicher Einschränkungen im rechten Fuß. Dabei wird der Fußraum auf der linken Seite um ein weiteres Gaspedal ergänzt - das rechte Gaspedal bleibt weiterhin erhalten.</p> <p>Nur mit Zulassungsgutachten (E08)</p>		E89 2.023,00 1.700,00	●	●	●	●	●
<p>Pedalerhöhung 2-fach</p> <p>Die Pedalerhöhung von bis zu 100 mm erleichtert Ihnen das Erreichen der Pedale und sorgt so für eine sichere und angenehme Fahrt. Die Pedalerhöhungen werden auf die Originalpedale gesteckt und lassen sich mühelos wieder abnehmen, wenn Ihr Mercedes-Benz von weiteren Personen gefahren wird, die eine Pedalerhöhung nicht benötigen.</p> <p>Nur mit Zulassungsgutachten (E08) Nicht mit Handbediengeräten (E67, E68, E83 oder E84)</p>		E92 856,80 720,00	●	●	●	●	●

Zum Führen eines Fahrzeuges mit Fahrhilfen sind die Vorgaben der Führerschein- und Zulassungsstellen sowie von TÜV/DEKRA zu beachten. Die Funktionen des Originalfahrzeuges bleiben erhalten, so dass das Fahrzeug, auch ohne Nutzung der Fahrhilfen, von Personen ohne Behinderung gefahren werden kann. Je nach gewünschter Fahrhilfe können sich jedoch Einschränkungen bei Platzangebot und Funktion ergeben.

Fahrhilfen und Sitzanpassungen.

		Code	Preis Euro inkl. MwSt. exkl. MwSt.	CLS 220 d	CLS 300 d 4MATIC	CLS 400 d 4MATIC	CLS 450 4MATIC	Mercedes-AMG CLS 53 4MATIC+
<p>Einstiegsschutz</p> <p>Der Einstiegsschutz bedeckt den Schweller Ihres Fahrzeuges und schützt diesen vor Beschädigungen, damit dieser beispielsweise beim Umsetzen aus dem Rollstuhl auf den Fahrersitz nicht zerkratzt. Auch hält er dabei Ihre Kleidung frei von Verschmutzungen. Durch ein Faltkonzept kann der Einstiegsschutz im Fußraum neben dem Schweller abgelegt werden.</p>		E09	226,10 190,00	●	●	●	●	●
<p>Gurtschlossöffner für Fahrer</p> <p>Bei eingeschränkter Beweglichkeit vereinfacht Ihnen die An- /Abschnallhilfe am Gurtschloss das An- und Abschnallen. Die ergonomisch geformte Griffverlängerung am Gurtschloss garantiert eine einfache Handhabung und verhindert durch einen zweifach abgesicherten Mechanismus ein unbeabsichtigtes Abschnallen.</p>		E85	208,25 175,00	●	●	●	●	●
<p>Sitzverlagerung links oder rechts nach hinten</p> <p>Mehr Beinfreiheit, gesteigerter Komfort und ein besserer Einstieg – bei der Sitzverlagerung wird der Fahrersitz um 50 mm nach hinten verlegt, damit auch besonders große Personen angenehm und sicher fahren können. Durch die Verlagerung nach hinten verringert sich die Sitzverstellung nach vorne um 50 mm und die Sitzhöhe erhöht sich um ca. 15 mm.</p> <p>Nur mit Zulassungsgutachten (E08)</p> <p>Sitzverlagerung links nach hinten nicht mit Handbediengeräten (E67, E68, E83 und E84)</p>		E94/ E95	892,50 750,00	●	●	●	●	●

Zum Führen eines Fahrzeuges mit Fahrhilfen sind die Vorgaben der Führerschein- und Zulassungsstellen sowie von TÜV/DEKRA zu beachten. Die Funktionen des Originalfahrzeuges bleiben erhalten, so dass das Fahrzeug, auch ohne Nutzung der Fahrhilfen, von Personen ohne Behinderung gefahren werden kann. Je nach gewünschter Fahrhilfe können sich jedoch Einschränkungen bei Platzangebot und Funktion ergeben.

Weitere technische Daten.

Typ	Leergewicht/ Zuladung ⁴ / Zulässiges Gesamtgewicht (kg)	Gepäckraum- volumen ³ (l)	Anhängelast ungebremst/ gebremst (kg)	Tankinhalt/ davon Reserve (l)
Coupé 5 Sitzer, 4 Türen Diesel				
CLS 220 d	1.800/610/2.410	520	750/1.900	50/7
CLS 300 d 4MATIC	1.935/645/2.550	520	750/1.900	50/7
CLS 400 d 4MATIC	1.935/610/2.545	520	750/1.900	50/7

Typ	Leergewicht/ Zuladung ⁴ / Zulässiges Gesamtgewicht (kg)	Gepäckraum- volumen ³ (l)	Anhängelast ungebremst/ gebremst (kg)	Tankinhalt/ davon Reserve (l)
Coupé 5 Sitzer, 4 Türen Benzin				
CLS 450 4MATIC	1.940/620/2.560	490	750/1.900	66/7
Mercedes-AMG CLS 53 4MATIC+	1.985/565/2.550	490	750/1.900	66/7

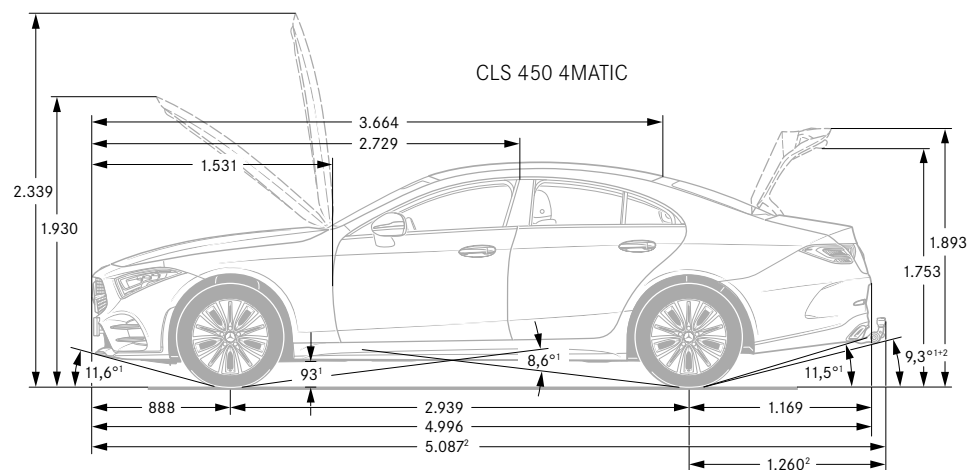

¹ Bei zulässigem Gesamtgewicht ² Mit Anhängerkupplung (Sonderausstattung) ³ In Anlehnung an Richtlinie ISO 3832:2002-06. Gepäckraumvolumen kann je nach Sonderausstattung abweichen:

⁴ Masse des Kraftfahrzeugs in fahrbereitem Zustand mit dem zu mindestens 90 % seines Fassungsvermögens gefüllten Kraftstofftank, zuzüglich der Masse des Fahrers (per Gesetz pauschal mit 75 kg veranschlagt), des Kraftstoffs und der Flüssigkeiten, ausgestattet mit der Standardausrüstung gemäß den Herstellerangaben sowie, sofern vorhanden, der Masse des Aufbaus, des Führerhauses, der Anhängervorrichtung und des Ersatzrads/der Ersatzräder sowie des Werkzeugs. Sonderausstattungen, Zusatzausrüstungen und Zubehör können einen Einfluss auf Gewicht, verbleibende Nutzlast, Rollwiderstand, Aerodynamik usw. haben und damit auch die Verbrauchs- und CO₂-Werte beeinflussen.

Service.

Mercedes-Benz KomplettService-Paket

Ihr Mercedes-Benz Service sorgt dafür, dass vom ersten Kilometer an die Sicherheit, Zuverlässigkeit und der Wert Ihres Mercedes bestmöglich bewahrt werden. So genießen Sie mit unserem KomplettService-Paket vielfältige Leistungen - und sind damit jederzeit einfach entspannt unterwegs. Das KomplettService-Paket umfasst bis zu fünf Jahre lang sämtliche Service-Arbeiten.¹ z.B. für 36 Monate und 45.000 km nur:

¹ Gemäß den jeweiligen Bedingungen des KomplettService-Pakets.

² Ausgenommen: Teilnahme an Fahrveranstaltungen mit Renncharakter oder aus den dazugehörigen Übungsfahrten

³ Ausgenommen: Code B07

⁴ Zusatzvereinbarung für AMG Fahrzeuge

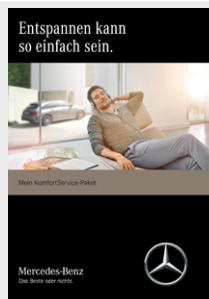

Preis/Monat
inkl. MwSt.

88,00

96,00

102,00

105,00

ab 113,00^{2,3,4}

CLS 220 d

CLS 300 d 4MATIC

CLS 400 d 4MATIC

CLS 450 4MATIC

Mercedes-AMG
CLS 53 4MATIC+

●

-

-

-

-

-

●

-

-

-

-

-

●

-

-

-

-

-

●

-

-

-

-

-

●

Mercedes-Benz Garantie-Paket

Verlängern Sie ganz einfach Ihren Schutz vor unvorhersehbaren Reparaturkosten. Das Mercedes-Benz Garantie-Paket gibt Ihnen im Anschluss an die Neufahrzeug-Garantie finanzielle Sicherheit. Sie können es günstig bereits beim Neufahrzeugkauf oder während der Neufahrzeug-Garantie abschließen und anschließend optional jährlich bis ins 12. Laufjahr Ihres Fahrzeugs immer wieder verlängern. Sie sichern sich damit umfangreiche Garantie- und Reparaturleistungen⁵ von Ihrem Mercedes-Benz Service.

⁵ Gemäß den jeweiligen Bedingungen des Garantie-Pakets.

⁶ Unverbindlich empfohlene Verkaufspreise.

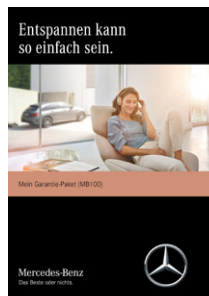

Kaufpreis⁶
inkl. MwSt.

489,00

599,00

1.085,00

1.249,00

1.795,00

2.199,00

●

●

●

●

-

-

-

-

-

●

●

●

●

●

-

-

-

-

-

●

●

●

●

●

-

-

-

-

-

●

Finanzdienstleistungen und Versicherungen.

Mercedes-Benz Bank

Profitieren Sie von der Mercedes-Benz Qualität, Zuverlässigkeit und Sicherheit auch in Ihren finanziellen Angelegenheiten. Mit unseren Finanzierungs- und Leasingprodukten haben Sie flexible Möglichkeiten, sich Ihren Wunsch eines neuen Mercedes zu erfüllen. Und unsere Versicherungen bieten zuverlässigen Schutz für Ihr Auto und Ihr Budget. Darüber hinaus runden Produkte zum Anlegen das Angebot ab.

Erfahren Sie mehr unter www.mercedes-benz-bank.de



Mobilität aus einer Hand

Wählen Sie die individuelle Kombination, die zu Ihrem Leben passt.

Mit Leasing und Service-Leasing bietet Ihnen die Mercedes-Benz Bank Gruppe zwei attraktive Produkte, wenn Sie sich Ihre Flexibilität bewahren und regelmäßig auf ein neues Modell umsteigen wollen. Bei der Plus3-Finanzierung entscheiden Sie am Vertragsende, ob Sie Ihr Fahrzeug behalten, verkaufen oder zum vertraglich garantierten Restwert* zurückgeben möchten. Und für Ihren flexiblen Mobilitätsbedarf ermöglicht Ihnen Mercedes-Benz Rent den Mercedes Ihrer Wahl zur Miete.

* Diese Option beruht auf einer Zusatzvereinbarung zwischen Ihnen und Ihrem Händler.



Mercedes Credit Card

Die neue Mercedes Credit Card* ist auf höchste Ansprüche zugeschnitten. Mit der Mercedes Credit Card bezahlen Sie weltweit komfortabel und profitieren von Reise- und Versicherungsleistungen, automobilen Leistungen, einem attraktiven Bonusprogramm und finanziellen Freiheiten.

Und Sie können ganz individuell auch optionale Versicherungen wie ein Reise- oder Shopping-Paket auswählen.

Informieren Sie sich und beantragen Sie die neue Mercedes Credit Card unter: <https://www.mercedes-creditcard.de/>

*Kartenherausgebendes Institut und Vertragspartner ist die Landesbank Baden-Württemberg/BW-Bank.

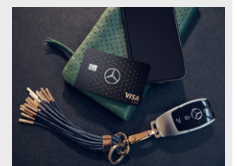

Mercedes-Benz Autoversicherung / InScore - die Telematik Autoversicherung

Ein Mercedes sollte auch wie ein Mercedes versichert sein. Die Mercedes-Benz Autoversicherung* oder InScore* inkl. zusätzlichem Versicherungsschutz für Elektro- und Hybridfahrzeuge sichern Ihren Wagen nicht nur umfassend ab. Im Schadenfall wird Ihr Mercedes außerdem stets nach Herstellervorgaben in einer Mercedes-Benz Werkstatt repariert.

* Versicherer: HDI Versicherung AG, vermittelt durch die Mercedes-Benz Bank AG. Es gelten die allgemeinen Versicherungsbedingungen.



Kaufpreisschutz

Erweitern Sie die Leistungen Ihrer Vollkaskoversicherung. Der Kaufpreisschutz* schließt bei Totalschaden, Diebstahl oder Zerstörung bis zu 48 Monate lang die Lücke zwischen Kaufpreis und Wiederbeschaffungswert. So steht Ihnen für den Kauf eines neuen Fahrzeugs der ursprüngliche Kaufpreis erneut zur Verfügung.

* Versicherer: Zurich Insurance plc NDL für Deutschland, vermittelt durch die Mercedes-Benz Bank AG. Es gelten die allgemeinen Versicherungsbedingungen.

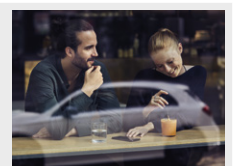

Fahrzeugabholung.

Mehr Informationen zur Fahrzeugabholung im Kundencenter finden Sie in unserer praktischen Web-App.



Bequem den QR-Code scannen oder www.mbkundencenter.com besuchen.

Besuchen Sie die Erfinder des Automobils und erleben Sie Ihre ganz persönlichen Sternstunden in einem der Mercedes-Benz Kundencenter. Erfahren Sie hautnah, wie wir mit modernster Technik Fahrzeuge nach den individuellen Wünschen unserer Kunden entstehen lassen, und nehmen Sie an einer Werkbesichtigung durch unsere Automobilfertigung teil!

Mercedes-Benz Kundencenter Bremen

Erleben Sie das Werk in Bremen als Kompetenzzentrum der C-Klasse: Limousine, T-Modell, Coupé, Cabriolet und GLC oder als Sportwagenschmiede für SL, SLC, E-Klasse Coupé und E-Klasse Cabriolet. Lernen Sie unseren Geländewagen-Parcours „The Rock“ kennen und stellen Sie den GLC auf die Probe. Das Kundencenter freut sich darauf, seinen Gästen einen unvergesslichen Tag zu bereiten.

Die Abholung Ihres neuen CLS Coupés ist im Mercedes-Benz Kundencenter Bremen gegen einen Aufpreis von 392,70 € (inklusive Mehrwertsteuer) möglich.

Im Holter Feld
28309 Bremen
Telefon: +49 421 419-5350
E-Mail:
kundencenter.bremen@daimler.com



Mercedes-Benz Kundencenter Rastatt

Gehen Sie mit auf Entdeckungstour und werden Sie Zeuge, wie die A- und B-Klasse sowie der GLA im Mercedes-Benz Werk Rastatt, dem Kompetenzzentrum der Kompaktfahrzeuge, entstehen. Auf dem neuen Erlebnis-Parcours „A-Rock“ wird das Fahren zum Abenteuer. Offroad Begeisterte können sich hier von der Qualität des im Werk Rastatt produzierten GLA selbst überzeugen. Erleben Sie bei uns einen Tag wie keinen anderen! Wir freuen uns auf Sie.

Die Abholung Ihres neuen CLS Coupés ist im Mercedes-Benz Kundencenter Rastatt gegen einen Aufpreis von 333,20 € (inklusive Mehrwertsteuer) möglich.

Gottlieb-Daimler-Straße
76437 Rastatt
Telefon: +49 7222 91 23388
E-Mail:
kundencenter.rastatt@daimler.com



Mercedes-Benz Kundencenter Sindelfingen

Das Mercedes-Benz Werk Sindelfingen ist Kompetenzzentrum für Fahrzeuge der Ober- und Luxusklasse. Hier entstehen S- und E-Klasse sowie CLS und Mercedes-AMG GT. Im Kundencenter in Sindelfingen trifft Tradition auf Moderne. Seit 1953 können Kunden auf Wunsch ihren neuen Mercedes direkt im Werk in Empfang nehmen. Die neu gestalteten Räumlichkeiten des Kundencenters bieten Ihnen mehr Anlass denn je für einen Besuch. Überzeugen Sie sich selbst!

Die Abholung Ihres neuen CLS Coupés ist im Mercedes-Benz Kundencenter Sindelfingen für Sie kostenlos.

Käsbrünnelestraße
71063 Sindelfingen
Telefon: +49 7031 90-70403
E-Mail:
kundencenter.sindelfingen@daimler.com



AMG Kundencenter in Affalterbach

Eine Begegnung der unvergesslichen Art erwartet Sie in Affalterbach: Das Headquarter von Mercedes-AMG ist der ideale Ort, um Ihren neuen Traumwagen entgegenzunehmen. In der Heimat der Driving Performance spüren Sie den AMG-Spirit hautnah. Bei einer Werksführung lernen Sie die berühmte Motorenmanufaktur kennen und erleben die Philosophie „One Man - One Engine“ in Aktion. Nach einer Stärkung in der AMG Private Lounge ist es soweit: Ihr Mercedes-AMG erwartet Sie. Genießen Sie den Augenblick! Sobald Sie bereit sind, macht Sie Ihr AMG-Experte mit der Technik vertraut. Und dann starten Sie mit einem vollgetankten Fahrzeug und einer kleinen Überraschung zu Ihrer ersten Fahrt.

Die Abholung Ihres neuen AMG-Fahrzeugs ist im Kundencenter Affalterbach gegen einen Aufpreis von 1.050,00 € (inklusive Mehrwertsteuer) möglich.

Mercedes-AMG GmbH
Daimlerstraße 1
71563 Affalterbach
Telefon: +49 7144 -302 0
E-Mail:
fahrzeugabholung-amg@daimler.com



Fragen Sie Ihren Mercedes-Benz Vertragspartner zu näheren Details.

Mercedes me connect.

Voraussetzung:

Für die Nutzung der nachfolgend aufgeführten Dienste ist eine Registrierung im Mercedes me Portal sowie die Zustimmung zu den Nutzungsbedingungen für die Mercedes me connect Dienste notwendig. Zusätzlich muss das jeweilige Fahrzeug mit dem Benutzerkonto verknüpft sein. Nach Ablauf der initialen Laufzeit können die Dienste kostenpflichtig verlängert werden. Die erstmalige Aktivierung der Dienste ist innerhalb von 1 Jahr ab Erstzulassung oder Inbetriebnahme durch den Kunden möglich, je nachdem was zuerst erfolgt.

	Vertragsrechtliche Einschränkungen	MBUX
Basisdienste Wartungsmanagement, Unfallmanagement, Pannenmanagement, Telediagnose, Fahrzeugdiagnose.	Unbegrenzte Laufzeit	S
Vorrüstung für Live Traffic Information (367) Stressfrei auf dem besten Weg ans Ziel – ob in der Rushhour oder auf Reisen. Mit Live Traffic Information empfängt Ihr Navigationssystem Verkehrsdaten in Echtzeit und optimiert die dynamische Routenführung. Dank präziser und aktueller Informationen über Staus, Stop&Go-Verkehr und mehr werden Sie bei der Reduzierung von Fahrtzeiten unterstützt.	3 Jahre ab Aktivierung kostenfrei nutzbar	S
Remote Services Plus (33U) Das Paket Remote Services Plus macht Mobilität zu einem neuen Erlebnis und bringt mehr Komfort und Sicherheit. Statusabfragen informieren über die Reichweite. Sie können bestimmte Funktionen fernbedienen und Ihr Fahrzeug lokalisieren.	3 Jahre ab Aktivierung kostenfrei nutzbar	S
Vorrüstung für digitale Schlüsselübergabe (20U) Teilen Sie Ihr Fahrzeug so einfach wie nie mit Freunden und Familienmitgliedern – egal, wo Sie gerade sind. Dabei behalten Sie die volle Kontrolle und entscheiden bequem per App, ob Sie einer Nutzung zustimmen. Über die mobile Anwendung wird das Fahrzeug auch lokalisiert und entriegelt. Erst mit Leihbeginn aktiviert sich ein hinterlegter Schlüssel.	3 Jahre ab Aktivierung kostenfrei nutzbar	○ Nur mit MBUX High-End-Paket (DN2)
Vorrüstung für Navigationsdienste (01U) Wo auch immer Sie hinfahren, Sie sind bestens informiert. Entsprechend ihrer Route erhalten Sie Informationen über die Anzahl verfügbarer Parkplätze oder das aktuelle Wetter.	3 Jahre ab Aktivierung kostenfrei nutzbar	S Nur mit Konnektivitäts-Paket Navigation (PBF)

Mercedes me connect.

Voraussetzung:

Für die Nutzung der nachfolgend aufgeführten Dienste ist eine Registrierung im Mercedes me Portal sowie die Zustimmung zu den Nutzungsbedingungen für die Mercedes me connect Dienste notwendig. Zusätzlich muss das jeweilige Fahrzeug mit dem Benutzerkonto verknüpft sein. Nach Ablauf der initialen Laufzeit können die Dienste kostenpflichtig verlängert werden. Die erstmalige Aktivierung der Dienste ist innerhalb von 1 Jahr ab Erstzulassung oder Inbetriebnahme durch den Kunden möglich, je nachdem was zuerst erfolgt.

	Vertragsrechtliche Einschränkungen	MBUX
Mercedes-Benz Notrufsystem (351) Das Mercedes-Benz Notrufsystem kann im Notfall für den entscheidenden Zeitvorteil sorgen. Über ein Kommunikationsmodul mit eigener SIM-Karte wird bei einem erkannten Unfall automatisch ein Notruf ausgelöst, der die Zeit bis zum Eintreffen von Rettungskräften verkürzen kann. Der Notruf kann auch manuell ausgelöst werden, um Hilfe zu organisieren.	Unbegrenzte Laufzeit	Keine Nutzungsvoraussetzungen
Kommunikationsmodul LTE (362) für die Nutzung von Mercedes me connect Diensten Das Kommunikationsmodul (LTE) bietet Ihnen ein klares Plus an Komfort und Sicherheit. Es verknüpft das Fahrzeug mit dem Internet – damit Sie hilfreiche Dienste wie die Live Traffic Information von Mercedes me connect nutzen können. Zwei Mobilfunkantennen und eine LTE-fähige SIM-Karte sorgen für eine schnelle Verbindung. Vorübergehend kann es bei bestimmten Fahrzeugen aufgrund von Lieferengpässen zur temporär eingeschränkten Verfügbarkeit des Kommunikationsmoduls (LTE) kommen. Betroffen sind insbesondere die Mercedes me connect Dienste einschließlich des Notrufsystems (eCall). Fortlaufend aktualisierte Informationen gibt es bei den Mercedes-Benz Händlern.	Unbegrenzte Laufzeit	Keine Nutzungsvoraussetzungen
Bürofunktion im Fahrzeug Nutzen Sie Ihre Zeit im Auto so sinnvoll und effektiv wie möglich. Dieser Dienst bringt eine Vielzahl der Gmail und Microsoft Office 365-Funktionalitäten und direkten Zugriff auf benötigte Daten in Ihr Fahrzeug – sogar ohne eine zusätzliche App. Alle Bürofunktionen werden ablenkungsarm über die vertrauten Bedien- und Anzeigeelemente des Fahrzeugs gesteuert.	3 Monate ab Aktivierung kostenfrei nutzbar	S

Ihr Weg, um diese Dienste nutzen zu können:

Rufen Sie die Seite Mercedes me connect (<https://me.mercedes-benz.com>) auf und klicken Sie dann auf „Registrieren“. Geben Sie jetzt die geforderten Daten ein und klicken Sie anschließend auf „Registrieren“. Im Anschluss erhalten Sie eine E-Mail. Klicken Sie in dieser auf den Link „Registrierung abschließen“ und legen Sie Ihr individuelles Passwort fest. Klicken Sie nun auf „Nutzungsbedingungen akzeptieren“. Lesen Sie die Nutzungsbedingungen durch und akzeptieren Sie diese. Ihr Fahrzeug können Sie nun mit Ihrem Profil bei Ihrem Mercedes-Benz Partner verknüpfen lassen. Hierfür ist Ihre E-Mail-Adresse, der Fahrzeugschein und der Ausweis notwendig. Richten Sie sich anschließend auf Ihrem Smartphone/Tablet die Seite <http://connect.mercedes.me> ein oder laden Sie die Mercedes App me auf Ihr Smartphone, um die Dienste bequem von überall zu nutzen.



Mercedes-Benz ist einer der Gründungspartner der Stiftung „Laureus Sport for Good Foundation“.

Seit der Stiftungsgründung im Jahr 2000 unterstützt und fördert Mercedes-Benz die Ziele und Werte dieses weltweiten, gemeinnützigen Programms: mit sozialen Sportprojekten das Leben von benachteiligten oder kranken Kindern und Jugendlichen zu verbessern. Laureus wurde zu einem grundlegenden Bestandteil der gesellschaftlichen Verantwortung von Mercedes-Benz. Jeder neue Mercedes ist daher ein Botschafter dieser Werte. Mit dem Kauf eines Mercedes unterstützen Sie die Stiftung „Laureus Sport for Good Foundation“.

Speicherung technischer Daten im Fahrzeug: Elektronische Fahrzeugkomponenten (z.B. Airbag-Steuergerät, Motorsteuergerät, etc.) enthalten Datenspeicher für technische Fahrzeugdaten, wie z. B. Meldungen im Falle von Funktionsstörungen, Geschwindigkeit des Fahrzeuges, Bremsstärke oder Funktionsweise von Rückhalte- und Fahrerassistenz-Systemen im Falle eines Unfallereignisses (Audio- und Videodaten werden nicht gespeichert). Die Daten werden flüchtig, punktuell als Momentaufnahme z. B. im Falle einer Störungsmeldung, über einen sehr kurzen Aufzeichnungszeitraum (maximal wenige Sekunden) z. B. im Falle eines Unfalls oder in zusammengefasster Form z.B. zur Bewertung der Bauteilbeanspruchung gespeichert. Die gespeicherten Daten können über Schnittstellen im Fahrzeug ausgelesen, von geschulten Technikern zur Diagnose und Behebung etwaiger Funktionsstörungen oder vom Hersteller zur Analyse und zur weiteren Verbesserung von Fahrzeugfunktionen verarbeitet und genutzt werden. Auf Wunsch des Kunden können Daten auch als Basis für weitere optionale Dienstleistungen dienen. Eine Übertragung der Daten aus dem Fahrzeug heraus an den Hersteller bzw. Dritte erfolgt grundsätzlich nur aufgrund gesetzlicher Erlaubnis (z.B. Fahrzeugnotruf e-Call), oder aufgrund vertraglichen Einverständnisses mit dem Kunden unter Berücksichtigung des Datenschutzes. Weitere Informationen zu gespeicherten Daten im Fahrzeug befinden sich in der Betriebsanleitung des Fahrzeugs. Diese finden Sie gedruckt und interaktiv im Fahrzeug oder online unter www.mercedes-benz.de/betriebsanleitung.

Nach Redaktionsschluss können sich am Produkt Änderungen ergeben haben.

Mercedes-Benz AG, Mercedes-Benz Cars Vertrieb Deutschland, Mühlenstraße 30, 10243 Berlin, MBD/VPP (aktualisiert: 25. Februar 2022)

www.mercedes-benz.de